

НА ДОВГІ РОКИ
freggia

ПРАЛЬНА МАШИНА З ФУНКЦІЄЮ СУШІННЯ

КЕРІВНИЦТВО З УСТАНОВКИ, ЕКСПЛУАТАЦІЇ
ТА ТЕХНІЧНОГО ОБСЛУГОВУВАННЯ

МОДЕЛЬ
WDOD1496

Дякуємо Вам за те, що Ви придбали пральну машину компанії Freggia. Будь ласка, уважно прочитайте керівництво з експлуатації, бо в ньому містяться інструкції з безпечної установки, експлуатації та обслуговування пральної машини. Зберігайте його для подальшого використання.

ГОЛОВНІ ПЕРЕВАГИ



Nickel protection – технологія захисту нагрівального елемента, що забезпечує йому тривалий термін служби. У пральних машинах Freggia цей термін збільшений у кілька разів у порівнянні з терміном служби звичайних нагрівачів.



Safe voltage – технологія, котра дозволяє Вашій техніці працювати протягом тривалого часу за зниженої або підвищеної напруги, в межах +/-20 % від номінальної напруги в мережі. Крім того, вона захищає пральну машину від пікових стрибків напруги.



Power Dry System – спеціальна система, яка автоматично визначає кількість білизни, завантаженої у прально-сушильну машину, і всього за 29 хвилин висушує 0,5 кг білизни, а за 60 хвилин – 1,5 кг. Така система дозволяє сушити бавовну, кольорові та льняні тканини з позначкою «Можна віджимати та сушити у пральній машині».



Компактні габарити. Така модель пральної машини має глибину всього 60 см.



Збільшений об'єм прання і сушіння. З прально-сушильною машиною Freggia Ви зможете випрати до 9 кг та висушити до 6 кг білизни за один раз.



УВАГА!

Важлива інформація з безпеки.



КОРИСНА ІНФОРМАЦІЯ:

додаткова інформація з експлуатації приладу.



ПОРАДА:

поради та рекомендації з експлуатації приладу.

ЗМІСТ

ГОЛОВНІ ПЕРЕВАГИ.....	2
ЗМІСТ.....	3
ПЕРЕД ПОЧАТКОМ ЕКСПЛУАТАЦІЇ МАШИНИ.....	6
ОСНОВНІ ПРАВИЛА ЕКСПЛУАТАЦІЇ.....	6
ЗАГАЛЬНІ ПРАВИЛА БЕЗПЕКИ.....	6
ПРАВИЛА ТЕХНІКИ БЕЗПЕКИ.....	7
Небезпека отримання опіків.....	7
Небезпека ураження струмом.....	7
Небезпека затоплення.....	8
Небезпека вибуху.....	8
Небезпека пожежі.....	8
Небезпека падіння та отримання травм.....	9
Безпека дітей.....	9
ОХОРОНА НАВКОЛИШНЬОГО СЕРЕДОВИЩА.....	9
НАЛЕЖНА УТИЛІЗАЦІЯ ПАКУВАННЯ І СТАРОЇ МАШИНИ.....	9
ІНФОРМАЦІЯ ЩОДО ЕКОНОМНОГО ВИКОРИСТАННЯ МАШИНИ.....	10
КОРОТКИЙ ОГЛЯД МАШИНИ.....	10
ЗАГАЛЬНИЙ ВИГЛЯД.....	10
ТЕХНІЧНІ ХАРАКТЕРИСТИКИ.....	12
ВСТАНОВЛЕННЯ МАШИНИ.....	13
ЗНІМАННЯ ТРАНСПОРТУВАЛЬНИХ ГВИНТІВ.....	13
ВСТАНОВЛЕННЯ МАШИНИ І РЕГУЛЮВАННЯ НІЖОК.....	14
ПІДКЛЮЧЕННЯ ДО ЕЛЕКТРИЧНОЇ МЕРЕЖІ.....	15
ПІД'ЄДНАННЯ ДО СИСТЕМИ ВОДОПОСТАЧАННЯ.....	16
ПІД'ЄДНАННЯ ДО ЗЛИВНИХ КОМУНІКАЦІЙ.....	16
ПАНЕЛЬ КЕРУВАННЯ.....	17
ЗАГАЛЬНИЙ ВИГЛЯД ДОЗАТОРА ДЛЯ ПРАЛЬНИХ ЗАСОБІВ.....	18
ВІДСІКИ ДОЗАТОРА ДЛЯ ПРАЛЬНИХ ЗАСОБІВ.....	19
РЕГУЛЯТОР ВИБОРУ ПРОГРАМ.....	20
НАЛАШТУВАННЯ ПАРАМЕТРІВ МАШИНИ.....	21
НАЛАШТУВАННЯ МОВИ.....	21
НАЛАШТУВАННЯ РЕЖИМУ «ЕКОНОМІЧНЕ ПРАННЯ».....	24

ЗМІСТ

НАЛАШТУВАННЯ ЧАСУ.....	25
НАЛАШТУВАННЯ ЗВУКОВИХ СИГНАЛІВ.....	27
НАЛАШТУВАННЯ ЯСКРАВСТІ ДИСПЛЕЮ.....	28
НАЛАШТУВАННЯ КОНТРАСТУ ДИСПЛЕЮ.....	28
ВІДНОВЛЕННЯ ПОЧАТКОВИХ НАЛАШТУВАНЬ.....	29
РОБОТА В РЕЖИМІ ПРАННЯ.....	30
СОРТУВАННЯ БІЛИЗНИ.....	30
ЗНАЧЕННЯ СИМВОЛІВ ПРАЛЬНОЇ МАШИНИ.....	30
ЗАВАНТАЖЕННЯ БІЛИЗНИ В МАШИНУ.....	31
ДОДАВАННЯ ПРАЛЬНОГО ПОРОШКУ ТА ІНШИХ ЗАСОБІВ ПОБУТОВОЇ ХІМІЇ.....	33
ВИБІР ПРОГРАМИ.....	34
СУШІННЯ БІЛИЗНИ ПІСЛЯ ЗАВЕРШЕННЯ ПРАННЯ.....	35
СУШІННЯ «В ШАФУ».....	35
СУШІННЯ «НА ВІШАЛКУ».....	36
СУШІННЯ «ДЛЯ ПРАСУВАННЯ».....	37
СУШІННЯ ПРОТЯГОМ ВСТАНОВЛЕНОГО ЧАСУ.....	38
ДОДАТКОВІ ФУНКЦІЇ.....	38
ФУНКЦІЯ ПОПЕРЕДНЬОГО ЗАМОЧУВАННЯ.....	39
ФУНКЦІЯ ДОДАТКОВОГО ПОЛОСКАННЯ.....	40
ДОДАТКОВА ФУНКЦІЯ «ПРОТИАЛЕРГІЙНЕ ПРАННЯ».....	41
ДОДАТКОВА ФУНКЦІЯ ПОЛЕГШЕНОГО ПРАСУВАННЯ.....	42
ДОДАТКОВА ФУНКЦІЯ ВСТАНОВЛЕННЯ ЕКОНОМІЧНОГО ЧАСУ РОБОТИ.....	42
ДОДАТКОВА ФУНКЦІЯ ЗАТРИМКИ ЗАПУСКУ/НАЛАШТУВАННЯ ЧАСУ ЗАВЕРШЕННЯ.....	45
ФУНКЦІЯ ВНЕСЕННЯ ПРОГРАМ ДО ПАМ'ЯТІ.....	46
КНОПКА СТАРТ/ПАУЗА.....	51
Запуск програми.....	51
Призупинення програми / додавання білизни.....	53
Скасування програми.....	53
Завершення програми.....	54
Блокування від дітей.....	54
ТАБЛИЦЯ ПРОГРАМ.....	56
Бавовна.....	56
Бавовна Еко.....	56

ЗМІСТ

Еко 20°.....	56
Синтетика.....	57
Штори.....	57
Вовна/Шовк.....	58
Ковдра.....	58
Додатково.....	59
Освіження.....	59
Полоскання / Віджимання.....	59
Зливання води / Чищення барабану.....	60
Надшвидке прання 12 хв.	61
Щоденне швидке прання 60° 60 хв.	61
Делікатне сушіння.....	62
Сушіння бавовни.....	62
Швидке прання і сушіння 29 хв.	63
Синтетика, прання та сушіння.....	63
Бавовна 60°, прання та сушіння.....	63
ВИБІР ПІДПРОГРАМ (СИНТЕТИКА).....	64
ВИБІР ПІДПРОГРАМ (ДЕЛІКАТНА БІЛИЗНА).....	66
ВИБІР ПІДПРОГРАМ (ДОДАТКОВО).....	68
ТЕХНІЧНЕ ОБСЛУГОВУВАННЯ ТА ОЧИЩЕННЯ МАШИНИ.....	70
ВОДЯНІ ФІЛЬТРИ.....	70
ОБСЛУГОВУВАННЯ ТА ОЧИЩЕННЯ ДОЗАТОРА ДЛЯ ПРАЛЬНИХ ЗАСОБІВ.....	71
ПРИСТРІЙ ДОЗУВАННЯ РІДКИХ ПРАЛЬНИХ ЗАСОБІВ.....	72
КРИШКА СИФОНУ.....	72
ОЧИЩЕННЯ БАРАБАНУ.....	72
ОЧИЩЕННЯ КОРПУСУ.....	72
ОБСЛУГОВУВАННЯ ТА ОЧИЩЕННЯ ФІЛЬТРА НАСОСУ.....	72
УСУНЕННЯ НЕСПРАВНОСТЕЙ.....	75
АВТОМАТИЧНІ ПОВІДОМЛЕННЯ ПРО ПОМИЛКИ І СПОСОБИ ЇХ УСУНЕННЯ.....	77
АЛФАВІТНИЙ ПОКАЖЧИК.....	80

ПЕРЕД ПОЧАТКОМ ЕКСПЛУАТАЦІЇ МАШИНИ

ОСНОВНІ ПРАВИЛА ЕКСПЛУАТАЦІЇ

- Прочитайте цю інструкцію з експлуатації
- Ця машина розрахована для використання у домашніх умовах. Використання машини в комерційних цілях призводить до припинення дії гарантійних зобов'язань
- Не дозволяйте домашнім тваринам знаходитися біля пральної машини
- Перед встановленням машини перевірте цілісність пакування, а також стан зовнішньої поверхні машини після зняття пакування. Не допускайте використання машини, що має пошкодження або у випадку порушення цілісності пакування.
- Допускається встановлення машини виключно спеціалістом уповноваженої сервісної компанії. Втручання в роботу та конструкцію машини іншими особами, окрім представників уповноважених служб, призводить до скасування гарантійних зобов'язань.
- Цей пристрій не призначений для використання особами (включаючи дітей) з обмеженими фізичними або психічними можливостями, або особами, що мають недостатній досвід або знання, крім випадків, коли такі особи користуються пристроєм під наглядом інших, або у випадку, коли таким особам було проведено інструктаж з використання пристрою особою, яка є відповідальною за їхню безпеку.
- Використовуйте машину виключно для прання і сушіння речей, на яких є відповідні позначення виробника таких речей.
- Перед першим використанням з машини необхідно зняти транспортувальні гвинти. Машина може вийти з ладу в разі її експлуатації зі встановленими транспортувальними гвинтами.
- Гарантія не поширюється на пошкодження машини, спричинені зовнішніми факторами (повеннями, пожежами, гризунами).
- Цю інструкцію необхідно зберігати у безпечному місці для подальшого використання. Забезпечте передачу цієї інструкції новим власникам разом з машиною, щоб вони мали можливість ознайомитись з її роботою.

ЗАГАЛЬНІ ПРАВИЛА БЕЗПЕКИ

- Рекомендована температура повітря у приміщенні, де розташована машина повинна становити 15-25°C.
- При замерзанні шланги можуть розірватися. В районах, де температура опускається нижче нуля, електронна плата може працювати неправильно.
- Переконайтеся, що одяг, який Ви завантажуєте в машину, не містить сторонніх предметів (цвяхів, голочок, монет, запальничок, скріпок) у кишенях. Такі предмети можуть пошкодити машину.
- Перед початком експлуатації машини буде доцільним викликати представника уповноваженої сервісної компанії, для введення машини в експлуатацію. Виклик майстра можна здійснити зателефонувавши на гарячу лінію підтримки за номером 0-800-50-05-14
- При першому пранні рекомендується заповнити відсік дозатора № 2 пральним порошком до половини і запустити машину без завантаження одягу за програмою «Очищення барабану». (Зверніться до таблиці програм на стор. 85)
- Оскільки пральний порошок або пом'якшувач, доданий до відповідного відсіку заздалегідь, може засохнути, утворюючи відкладення, рекомендується додавати засоби безпосередньо перед початком кожного прання.
- Якщо машина не використовується протягом тривалого проміжку часу рекомендується вимикати машину з розетки і закривати кран водопостачання. Крім того з метою запобігання виникненню неприємних запахів внаслідок високої вологості всередині машини, рекомендується залишати дверцята машини відкритими.
- Внаслідок проведення випробувань машини на підприємстві-виробнику з метою контролю якості, у машині може залишитися певна кількість води. Це жодним чином не впливає на роботу машини.

ПЕРЕД ПОЧАТКОМ ЕКСПЛУАТАЦІЇ МАШИНИ

- Пакет з документами, який знаходиться всередині машини і містить інструкцію з користування, слід зберігати у місцях, недоступних для дітей, з метою запобігання удушенню.
- Зберігайте дрібні частини, які знаходяться в пакеті з документами, у місцях, недоступних для дітей.
- Програми з функцією попереднього замочування слід використовувати виключно для сильно забрудненої білизни.
- Не перевантажуйте машину більшою кількістю білизни, ніж зазначено для обраної програми прання або сушіння.
- При виявленні будь-якої несправності, у першу чергу слід від'єднати машину від джерела електроенергії і закрити кран водопостачання. Проводити ремонт машини самостійно не рекомендується. Необхідно зв'язатися з найближчою сервісною компанією.
- Ніколи не відкривайте дозатор для пральних засобів під час роботи машини.
- Ніколи не намагайтеся відкрити дверцята машини під час її роботи.
- Дотримуйтеся рекомендацій виробника стосовно застосування кондиціонера для тканин або подібної продукції, яку Ви плануєте використовувати для прання у машині.
- Під час процесу сушіння не зупиняйте машину до завершення програми. Якщо ви це зробили, швидко вийміть всю білизну і відразу рівномірно розподіліть її на відповідній поверхні, щоб дати їй охолонути.
- Встановлюйте машину таким чином, щоб можна було повністю відкрити дверцята (не встановлюйте машину у таких місцях, де дверцята не можна відкрити повністю).
- Встановлюйте машину у провітрюваних місцях приміщення з постійною циркуляцією повітря.

ПРАВИЛА ТЕХНІКИ БЕЗПЕКИ



Обов'язково прочитайте ці правила. Невиконання цих правил може бути небезпечним, та стати причиною смертельних травм для Вас і Ваших близьких.

• НЕБЕЗПЕКА ОТРИМАННЯ ОПІКІВ!

- Не торкайтеся зливного шлангу або води, що виходить з машини під час зливання, оскільки при роботі машини вони можуть сильно нагріватися.
- Після завершення процесу сушіння необхідно повністю відкрити дверцята машини. Не торкайтеся скла у дверцятах, оскільки існує можливість отримання опіків через його високу температуру.

• НЕБЕЗПЕКА УРАЖЕННЯ СТРУМОМ!

- Не використовуйте багатогніздові розетки або шнури-подовжувачі.
- Не користуйтеся пошкодженими вилками або вилками з надірваними кабелями.
- Ніколи не тягніть за кабель, щоб витягнути вилку з розетки.
- Міцно утримуйте вилку при витягуванні її з розетки.
- Щоб запобігти ураженню електричним струмом, не вставляйте вилку в розетку і не виймайте її з розетки мокрими руками.
- Ніколи не торкайтеся машини вологими або мокрими руками або ногами.
- При виникненні несправностей кабелю живлення необхідно звернутися до уповноваженої сервісної компанії.

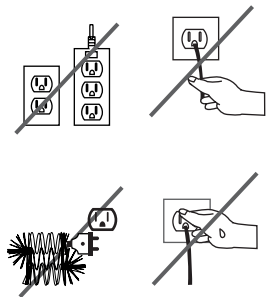

ПЕРЕД ПОЧАТКОМ ЕКСПЛУАТАЦІЇ МАШИНИ

• НЕБЕЗПЕКА ЗАТОПЛЕННЯ!

- Перед встановленням шлангу зливу води з машини необхідно перевірити швидкість витікання води.
- Необхідно взяти відповідних заходів для надійної фіксації шлангу, не допускаючи його ковзання.
- Якщо шланг не закріплено належним чином, реактивна сила струменя води, що діє на шланг, може зірвати його з місця встановлення. Необхідно слідкувати, щоб зливний отвір нічим не закривався.

• НЕБЕЗПЕКА ВИБУХУ!

- Оскільки машина має функцію сушіння, переконайтеся, що білизна, яку обробляли засобом для виведення плям або засобом для прання, до складу якого входять нафтопродукти, була ретельно виполоскана. В іншому випадку при використанні функції сушіння існує небезпека вибуху.

• НЕБЕЗПЕКА ПОЖЕЖІ!

- Сушити суху білизна, яка не була випрана у машині, заборонено.
- Не зберігайте легкозаймисті або вибухонебезпечні рідини біля пральної машини.
- Матеріали, забруднені олією, ацетоном, алкоголем, бензином, газом, засобом для виведення плям, скипидаром, воском або засобом для виведення воску, перед сушінням повинні бути випрані у гарячій воді з підвищеною кількістю прального засобу. В іншому випадку при використанні функції сушіння існує небезпека виникнення пожежі.
- Якщо планується використання програми прання та сушіння, не залишайте пристрій-дозатор/кульку-дозатор для дозування прального засобу у машині. Він може становити небезпеку виникнення пожежі.
- Забороняється сушити білизна за таких умов, оскільки це може становити небезпеку виникнення пожежі:
 - якщо білизна попередньо не була випрана.
 - якщо на білизні залишилися плями (від олії, бальзаму, косметики та ін.)
 - якщо для очищення білизни використовувалися промислові хімічні речовини.
 - якщо речі мають високий вміст поролону, пористих матеріалів, гуми або елементів, що виготовлені з таких матеріалів.
 - у пральній машині з функцією сушіння забороняється сушити вироби з гуми, губки (з латексу), шапочки для душу, вироби з водонепроникної тканини, вироби на основі гуми та одяг або подушки, заповнені гумовою губкою.
 - якщо речі пошкоджені або мають внутрішнє наповнення (подушки і куртки). Губчаті матеріали, що виступають з них, можуть спалахнути під час сушіння.
 - у речовинах для зняття фарби може міститися сірка, яка може спричинити корозію. Тому ніколи не використовуйте речовини для зняття фарби у машині.
 - переконайтеся, що ковпачки від пральних засобів не залишилися у білизні. Пластикові ковпачки можуть розплавитися і пошкодити машину і білизна.
 - якщо білизна оброблялася засобами для видалення плям, перед пранням її необхідно ретельно прополоскати.
- Ніколи не застосовуйте у пральній машині продукти, що містять розчинники (наприклад, газолін).
- Перед завантаженням білизни в машину вийміть з кишень всі предмети (голки, скріпки, запальнички, сірники і т.п.). Це може становити небезпеку виникнення пожежі або вибуху.

ПЕРЕД ПОЧАТКОМ ЕКСПЛУАТАЦІЇ МАШИНИ

• НЕБЕЗПЕКА ПАДІННЯ ТА ОТРИМАННЯ ТРАВМ!

- Не залізайте на машину. Верхня кришка машини може проломитися і спричинити травми.
- Акуратно складайте шланги, кабелі і пакування машини під час встановлення. Через них можна перечепитися і впасти.
- Не вмикайте машину, якщо вона знаходиться на боці або у перевернутому положенні.
- Не піднімайте машину, утримуючи її за деталі, що виступають (дозатор для прального засобу, дверцята). Ці деталі можуть зламатися і травмувати Вас.
- Існує небезпека перечепитися через такі предмети як шланги і кабелі, якщо вони не були охайно прибрані.



Увага!

Переносити машину повинні щонайменше дві особи.

• БЕЗПЕКА ДІТЕЙ!

- Не дозволяйте дітям гратися з машиною. Це електричний прилад.
- Не залишайте дітей біля машини без нагляду. Діти можуть залізти в машину і закритися зсередини.
- Скло дверцят і поверхня машини можуть сильно нагріватися під час роботи.
- Тому дуже важливо, щоб діти не торкалися машини, оскільки існує ризик отримання опіків шкіри.
- Зберігайте пакувальні матеріали якнайдалі від дітей.
- Проковтування пральних та миючих засобів може спричинити отруєння. При контакті зі шкірою ці засоби можуть викликати її подразнення. Зберігайте засоби для чищення у місцях, недоступних для дітей.

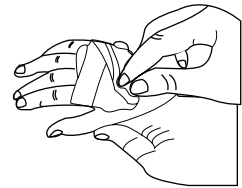

ПАКУВАННЯ І ОХОРОНА НАВКОЛИШНЬОГО СЕРЕДОВИЩА

НАЛЕЖНА УТИЛІЗАЦІЯ ПАКУВАННЯ І СТАРОЇ МАШИНИ

• УТИЛІЗАЦІЯ ПАКУВАЛЬНИХ МАТЕРІАЛІВ

Пакувальні матеріали призначені для захисту машини від пошкоджень під час транспортування. Будь ласка, утилізуйте пакувальні матеріали належним чином для можливості її повторного використання.

Належна утилізація матеріалів забезпечує економію сировини і знижує інтенсивність утворення відходів.

• ДЕМОНТАЖ СТАРОЇ МАШИНИ



Старі електроприлади містять елементи, придатні для подальшого використання. Тому ніколи не викидайте старі прилади, які Ви не використовуєте.

Забезпечте подальше використання елементів та деталей від старих електронних або електричних приладів, передавши їх у місцевий центр утилізації.

Переконайтесь, що у цілях безпеки дітей старі прилади зберігаються у відповідному для цього місці до моменту їх вивезення з будинку.

ІНФОРМАЦІЯ ЩОДО ЕКОНОМНОГО ВИКОРИСТАННЯ МАШИНИ

Інформація щодо забезпечення максимально ефективного використання машини:

- Кількість білизни, що завантажується у машину, не повинна перевищувати максимального значення, що відображається на дисплеї. Уникнення перевантажень сприяє більш ефективній роботі машини.
- Не використовуйте функцію попереднього замочування для білизни середнього або легкого ступеня забруднення. Це дозволить зекономити електроенергію і воду.

КОРОТКИЙ ОГЛЯД МАШИНИ

ЗАГАЛЬНИЙ ВИГЛЯД

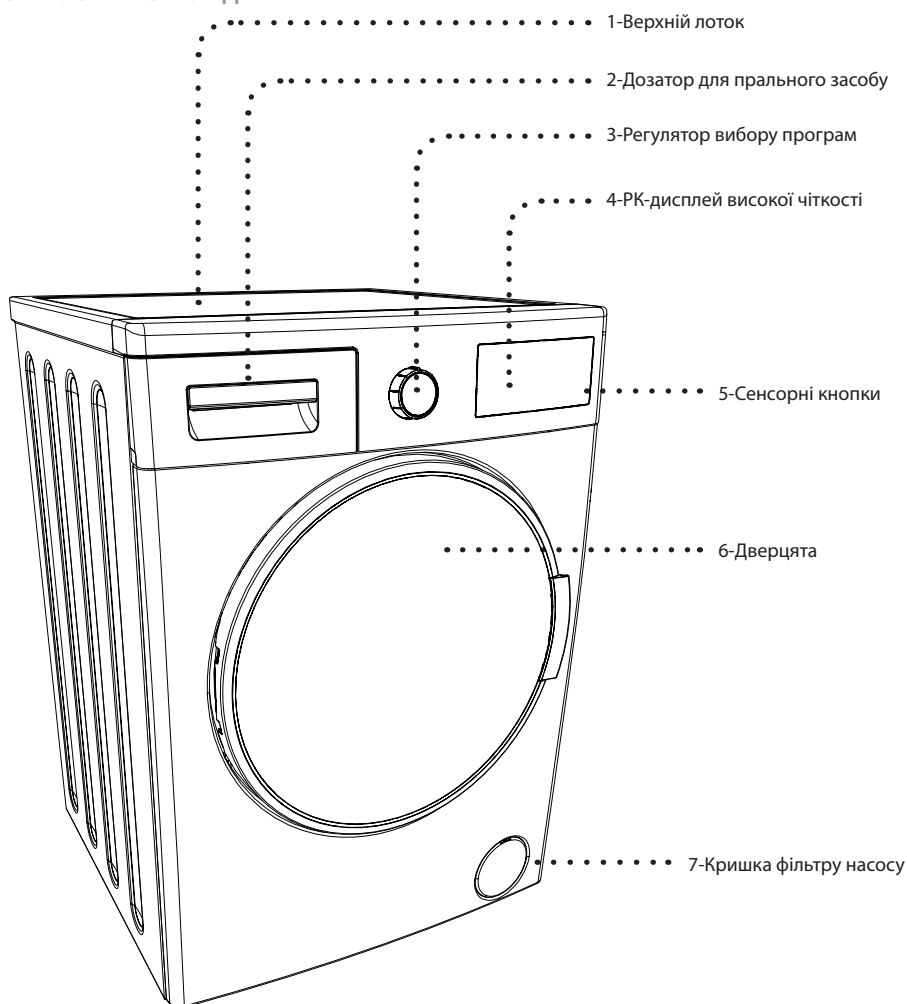

КОРОТКИЙ ОГЛЯД МАШИНИ

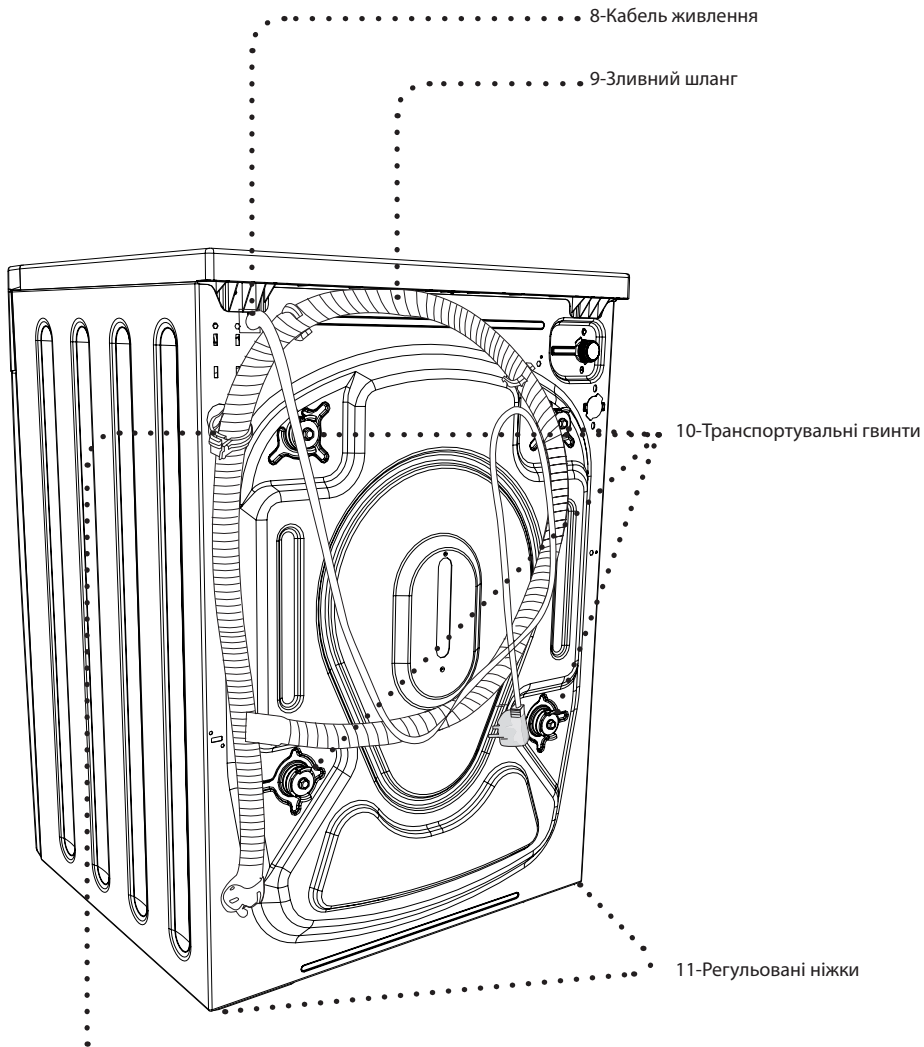

12-Кронштейн кріплення зливного шлангу:

(Зняття цього кронштейну призводить до порушення нормальної роботи машини. Не знімайте його за жодних обставин.)

ТЕХНІЧНІ ХАРАКТЕРИСТИКИ

Максимальне завантаження сухої білизни (кг)	9,0
* Максимальне завантаження в режимі сушіння (кг)	6,0
Частота обертання (об/хв)	1400
Кількість програм	15
Номінальна напруга живлення (В) / частота (Гц)	220-240 / 50
Номінальний тиск води (МПа)	Максимальне значення: 1 Мінімальне значення: 0,1
Розміри (ВхШхД) (мм)	845x597x582
*Сушити суху білизну, яка не була випрана у машині, заборонено.	
Споживання енергії (прання, віджимання, сушіння) (кВт*год/цикл)	6,12
Споживання енергії (тільки прання і віджимання) (кВт*год/цикл)	0,90
Споживання води (прання, віджимання, сушіння) (л/цикл)	112
Споживання води (прання, віджимання) (л/цикл)	кВт/ч

Програми керування у відповідності зі стандартом EN 50229
Програми для циклу прання:
Програми: Бавовна Еко, Завантаження: 9 кг, Температура: 60°C, Частота обертання: Макс. - 1400 об/хв, Налаштування: Варіанти відсутні.
Програми для циклу сушіння:
Сушіння, частина 1:
Програми: "бавовна", Завантаження: ~4.5 кг (1 простирадло +16 наволочок) Варіанти: Сушіння: "На вішалку"
Сушіння, частина 2:
Програми: "бавовна", Завантаження: ~4.5 кг (2 простирадла + 2 наволочки + всі рушники) Варіанти: Сушіння: "На вішалку"

ВСТАНОВЛЕННЯ МАШИНИ



Увага!

Встановлення машини повинно виконуватися виключно представником уповноваженої сервісної компанії.

ЗНІМАННЯ ТРАНСПОРТУВАЛЬНИХ ГВИНТІВ

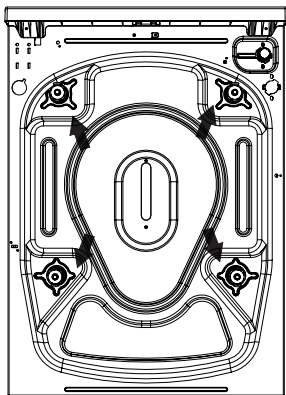

Увага!

Перед початком експлуатації машини необхідно зняти транспортувальні гвинти, які знаходяться на задній стороні машини.



Увага!

Транспортувальні гвинти повинні бути ослаблені шляхом їх обертання проти годинникової стрілки відповідним ключем.

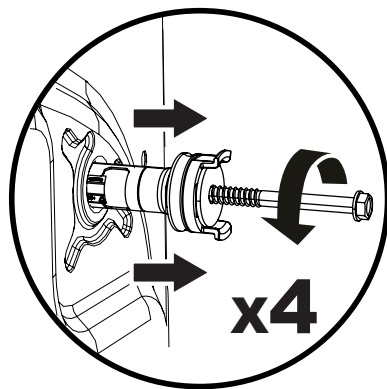
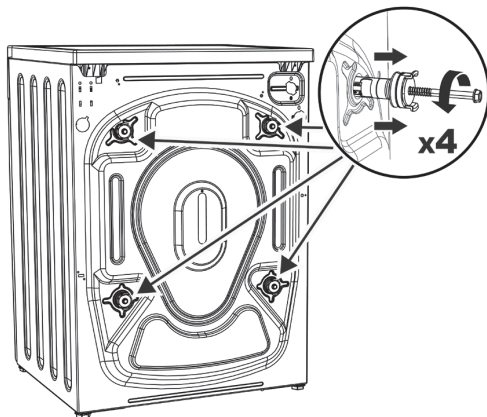

Після цього транспортувальні гвинти необхідно витягнути. Зняті транспортувальні гвинти слід зберігати для подальшого використання в разі повторного транспортування, наприклад, під час переїзду.



Примітка: Перед першим використанням транспортувальні гвинти необхідно зняти. Несправності, що виникли внаслідок роботи машини з транспортувальними гвинтами, не покриваються гарантією.

ВСТАНОВЛЕННЯ МАШИНИ

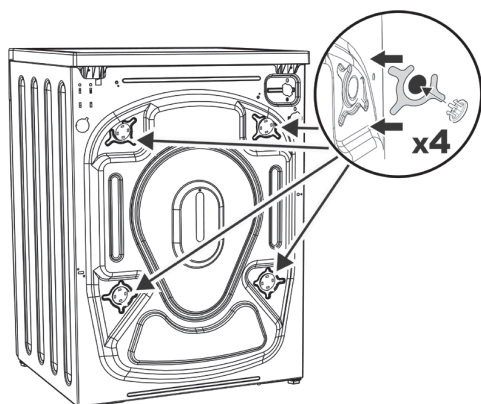

Встановіть пластикові транспортувальні ковпачки, які знаходяться у пакеті з аксесуарами, у отвори гвинтів.

ВСТАНОВЛЕННЯ МАШИНИ І РЕГУЛЮВАННЯ НІЖОК

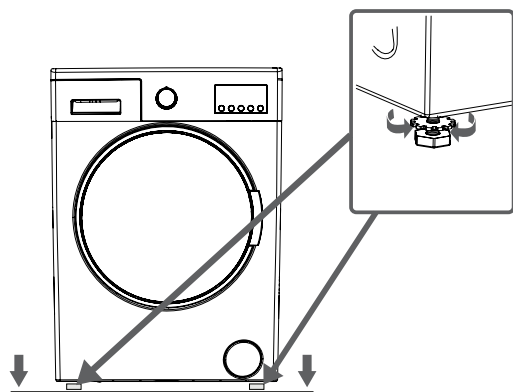

Не встановлюйте машину на килим або подібну поверхню, що може блокувати вентиляційні отвори знизу.

Для забезпечення безшумної роботи машини, її необхідно встановлювати на жорсткій і неслизькій поверхні.

Рівномірне встановлення машини можна здійснити за допомогою рівнеміра, встановленого зверху.

ВСТАНОВЛЕННЯ МАШИНИ

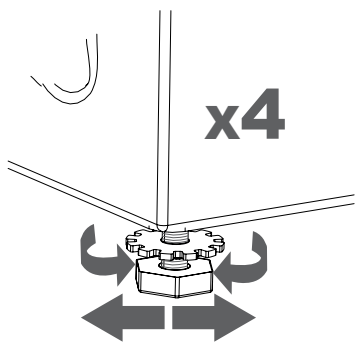

Машину можна вирівняти за допомогою регулювальних ніжок.

- Ослабте пластикові регулювальні гайки.
- Відрегулюйте висоту ніжок, обертаючи їх за часовою, або проти часової стрілки..

- Затягніть пластикові регулювальні гайки після досягнення горизонтального положення.

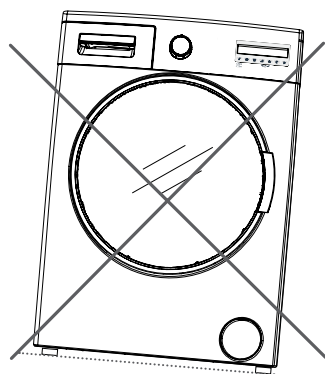

УВАГА!

- Ніколи не застосовуйте картонні, дерев'яні або подібні підкладки для компенсації нерівностей поверхні.
- Будьте обережними при прибиранні поверхні, на якій розташована машина, щоб не змінити відрегульоване положення машини.

ПІДКЛЮЧЕННЯ ДО ЕЛЕКТРИЧНОЇ МЕРЕЖІ

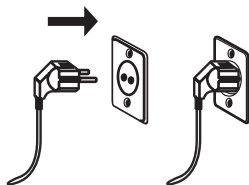

Ця машина розрахована на роботу від мережі змінного струму 220-240В 50Гц.

- Шнур живлення машини має спеціальну вилку з контактом заземлення.
- Вилка повинна вставлятися у розетку, розраховану на 10 А. Номінальний струм запобіжника на лінії живлення цієї вилки повинен бути також розрахований на 10 А.
- Якщо у Вас немає відповідної розетки і запобіжника, що відповідають цим характеристикам, зверніться до кваліфікованого електрика.

- Виробник не несе жодної відповідальності за пошкодження, що виникли в результаті експлуатації машини без заземлення.



Примітка: Експлуатація машини при пониженої напрузі призводить до зменшення її ресурсу і погіршення її технічних характеристик.

ВСТАНОВЛЕННЯ МАШИНИ

ПІД'ЄДНАННЯ ДО СИСТЕМИ ВОДОПОСТАЧАННЯ

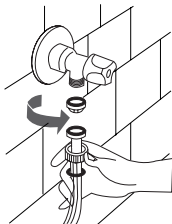
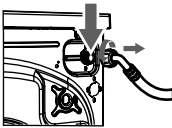
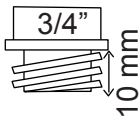
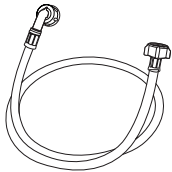

- Дозволяється під'єднання машини виключно до крану холодної води.
- Для під'єднання води використовуйте виключно нові шланги, які входять до комплекту машини, або придбані у офіційних дилерів.
- До комплекту шлангів входить одна прокладка для запобігання протіканню води в з'єднаннях. Встановіть прокладку у наконечник нового шланга зі сторони крану.
- Підключіть білий наконечник шланга до впускного клапана, який знаходиться на задній стінці машини. Рукою затягніть пластикову гайку на шлангу.
- Підключіть інший кінець шлангу до крану холодної води з різьбою 3/4". Рукою затягніть пластикову гайку на шлангу.
- У деяких випадках підключення машини повинен виконувати кваліфікований сантехнік.
- Переконайтеся у відсутності протікань в точках з'єднання.
- Машина працює ефективно у діапазоні тисків води 0,1-1 МПа (при тиску 0,1 МПа через кран витікає більше 8 л води за хвилину).
- Переконайтеся, що новий шланг не має вигинів, надломів, тріщин або подовжень.



Примітка: Для під'єднання до системи водопостачання використовуйте виключно новий шланг, який входить до комплекту поставки. Ніколи не використовуйте старі, вживані або пошкоджені шланги.

ПІД'ЄДНАННЯ ДО ЗЛИВНИХ КОМУНІКАЦІЙ

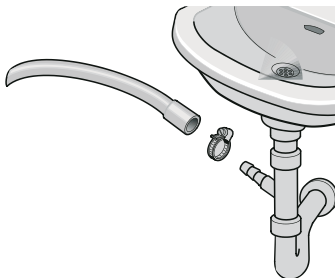

- Підключіть шланг зливу води до зливної труби раковини або до спеціального відповідного патрубку, розміщеного на висоті 80 см.
- Ніколи не намагайтеся подовжити шланг зливу шляхом його з'єднання з іншим шлангом.
- Не спрямовуйте шланг зливу води у відро, будь-яку ємність або ванну.
- Переконайтеся, що шланг зливу води не має вигинів, пошкоджень або подовжень.

ВСТАНОВЛЕННЯ МАШИНИ

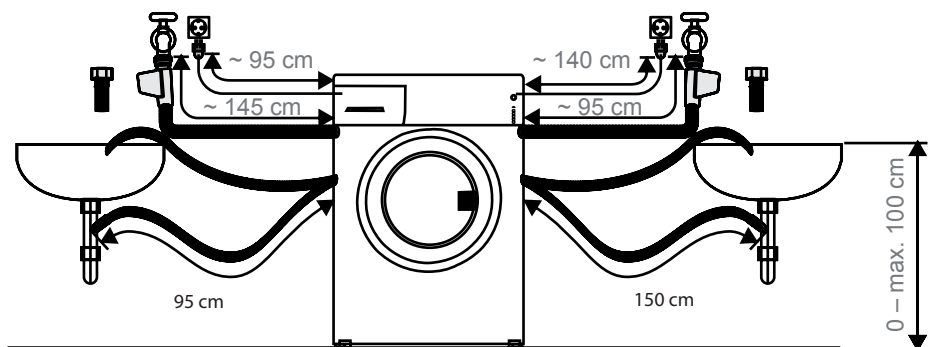

ПАНЕЛЬ КЕРУВАННЯ

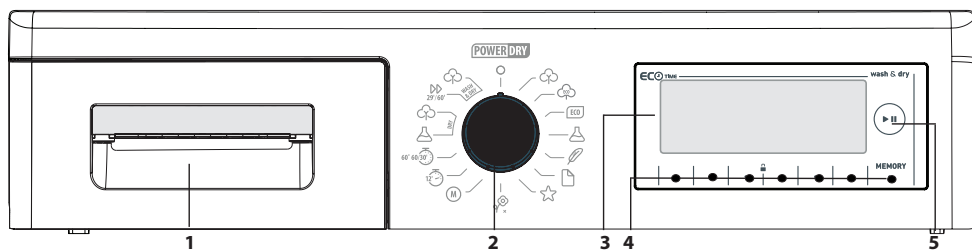

1- Дозатор для прального засобу

2- Регулятор вибору програм: Необхідну програму можна вибрати за допомогою регулятора вибору програм. Вибір програм здійснюється шляхом обертання регулятора в обидва боки. Переконайтеся, що регулятор вибору програм встановлено саме на необхідній Вам програмі.

3- Інформаційний дисплей: На цьому дисплеї можна побачити характеристики вибраних програм прання або сушіння, а також отримати інформацію щодо стану машини.

4-Налаштування та додаткові функціональні кнопки: Ця машина управляється за допомогою сенсорних кнопок. Для здійснення вибору необхідно злегка натиснути на необхідну кнопку.

5-Кнопка Старт/Пауза: Призначена для запуску машини і зупинки її роботи.

ПАНЕЛЬ КЕРУВАННЯ

ЗАГАЛЬНИЙ ВИГЛЯД ДОЗАТОРА ДЛЯ ПРАЛЬНОГО ЗАСОБУ

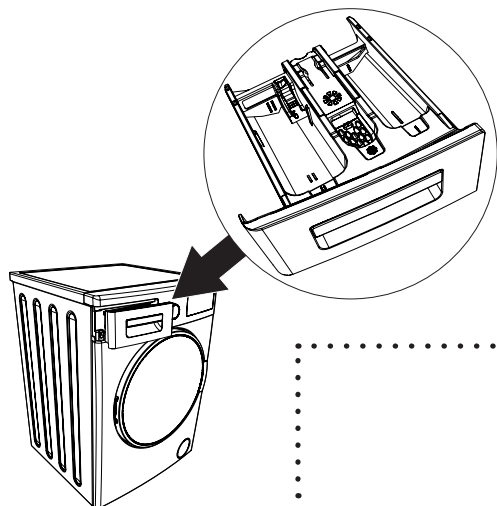

За потреби використання рідкого прального засобу можна використовувати спеціальний пристрій для рідкого прального засобу. Рідкий пральний засіб можна використовувати при пранні за будь-якою з програм без попереднього замочування. Для цього вставте пристрій для рідкого прального засобу у другий відсік дозатора, і відрегулюйте кількість рідкого засобу відповідно до вимог його виробника. Не перевищуйте рівень з позначкою Макс., використовуйте тільки рідкі пральні засоби, і обов'язково знімайте пристрій при використанні прального порошку.

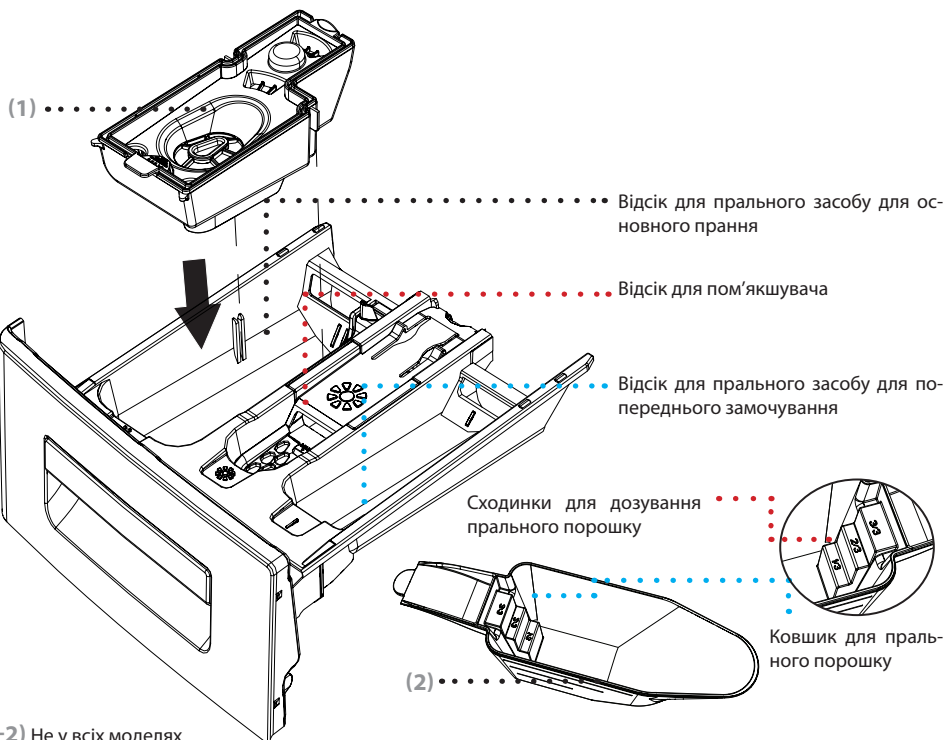

(1-2) Не у всіх моделях

ПАНЕЛЬ КЕРУВАННЯ

ВІДСІКИ ДОЗАТОРА ДЛЯ ПРАЛЬНОГО ЗАСОБУ

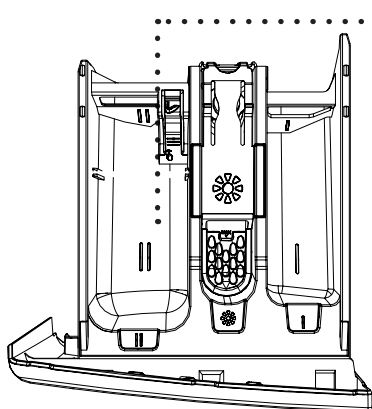

ВІДСІК ДЛЯ ПРАЛЬНОГО ЗАСОБУ ДЛЯ ОСНОВНОГО ПРАННЯ

У цьому відсіку повинен знаходитися пральний порошок, рідкий пральний засіб або засіб проти вапняних відкладень.

Пристрій для рідкого прального засобу може знаходитися у машині при початковому встановленні. (*)

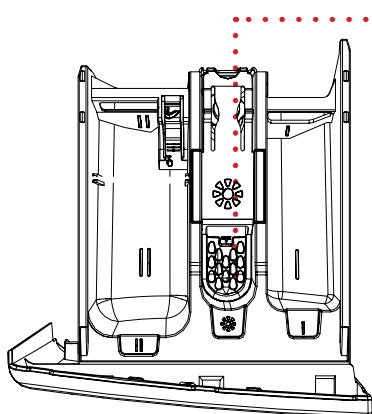

ВІДСІК ДЛЯ ПОМ'ЯКШУВАЧА, КРОХМАЛЮ АБО ПРАЛЬНОГО ЗАСОБУ

Цей відсік призначений для таких засобів, як пом'якшувач для білизни (рекомендується використовувати тип і кількість, які рекомендує виробник). У відсіку іноді можуть бути залишки пом'якшувача. Причиною цього є те, що пом'якшувач є густим і погано розчиняється. Для запобігання цьому рекомендується використовувати більш рідкі пом'якшувачі, які добре розчиняються, або розчинити порошок пом'якшувачі у воді.

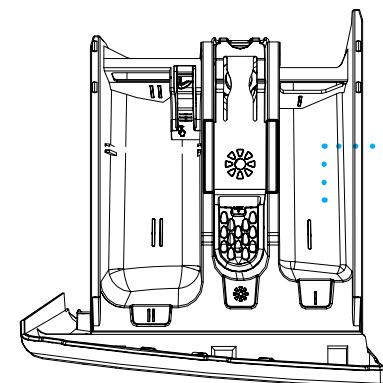

ВІДСІК ДЛЯ ПРАЛЬНОГО ЗАСОБУ ДЛЯ ПОПЕРЕДНЬОГО ЗАМОЧУВАННЯ

Цей відсік слід використовувати виключно, коли обрано функцію попереднього замочування. Рекомендується використовувати функцію попереднього замочування тільки для дуже забрудненої білизни. Зверніться до стор. 99 для отримання інформації щодо обслуговування дозатора для прального засобу.

(*) Не у всіх моделях

ПАНЕЛЬ КЕРУВАННЯ

РЕГУЛЯТОР ВИБОРУ ПРОГРАМ

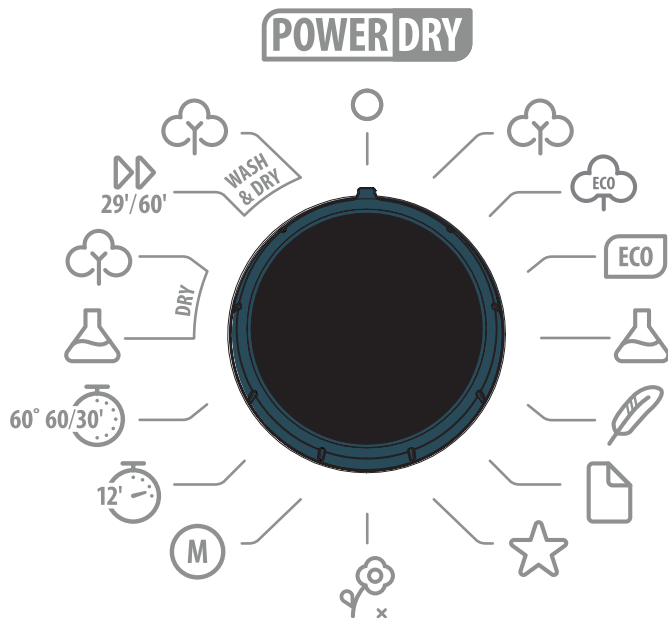

Необхідна програма прання вибирається за допомогою регулятора вибору програм. Вибір програм здійснюється шляхом обертання регулятора в обидва боки. Переконайтеся, що регулятор вибору програм встановлено саме на потрібну Вам програму.



Примітка.

На стор. 78 знаходиться таблиця програм, в якій детально зазначено їхні характеристики.

НАЛАШТУВАННЯ ПАРАМЕТРІВ МАШИНИ

Для виконання попередніх налаштувань машини:

- Увімкніть машину в розетку.
- Відкрийте кран з водою.
- Поверніть регулятор вибору програм.

НАЛАШТУВАННЯ МОВИ

- Перше, що відображається на дисплеї - це меню налаштування мови

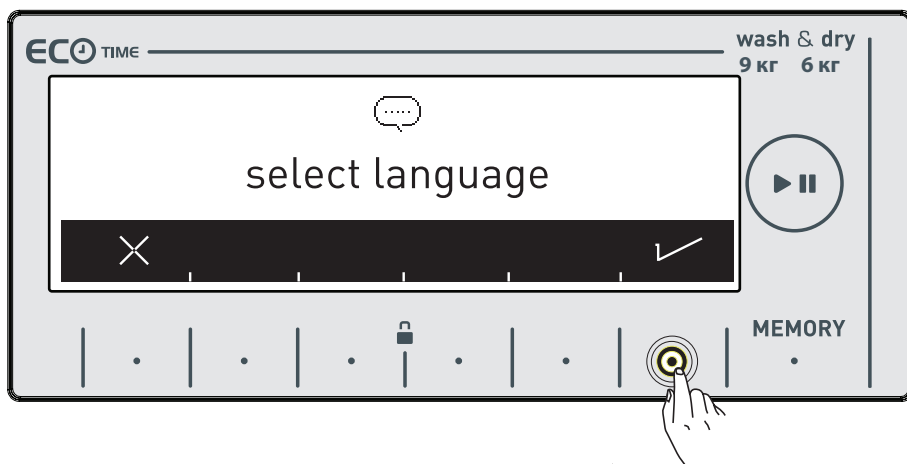

- Виберіть необхідну мову за допомогою кнопки з символом ✓
- Можна вийти з меню вибору мови без здійснення вибору за допомогою кнопки з символом ✕

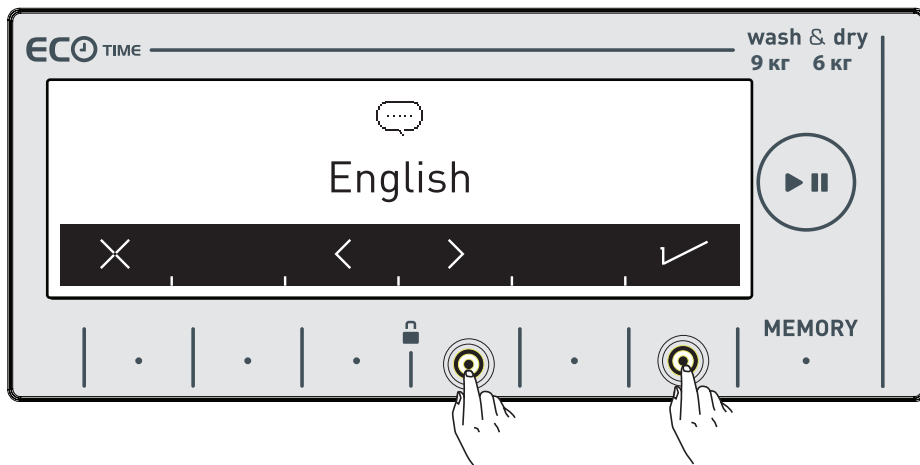

- Виберіть необхідну мову за допомогою кнопок з символами <>
- Підтвердіть вибір мови за допомогою кнопки з символом ✓

НАЛАШТУВАННЯ ПАРАМЕТРІВ МАШИНИ

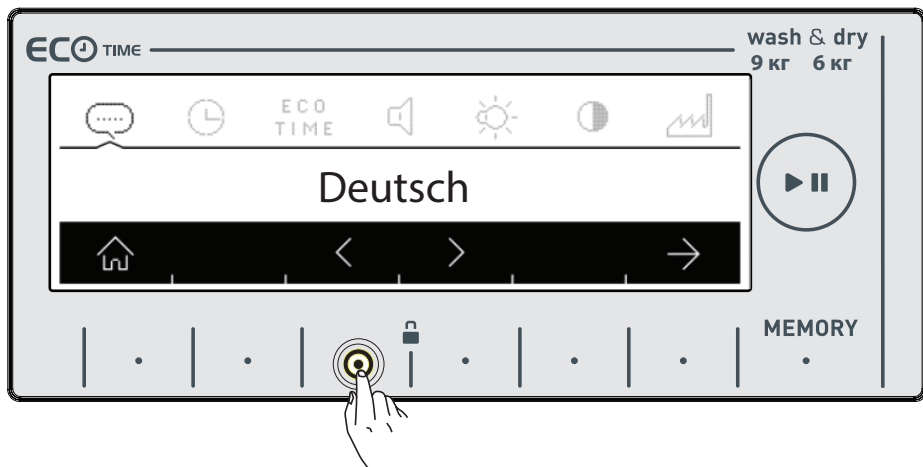

- В разі повторної потреби змінити мову, перейдіть на сторінку вибору мови за допомогою кнопок з символами <>

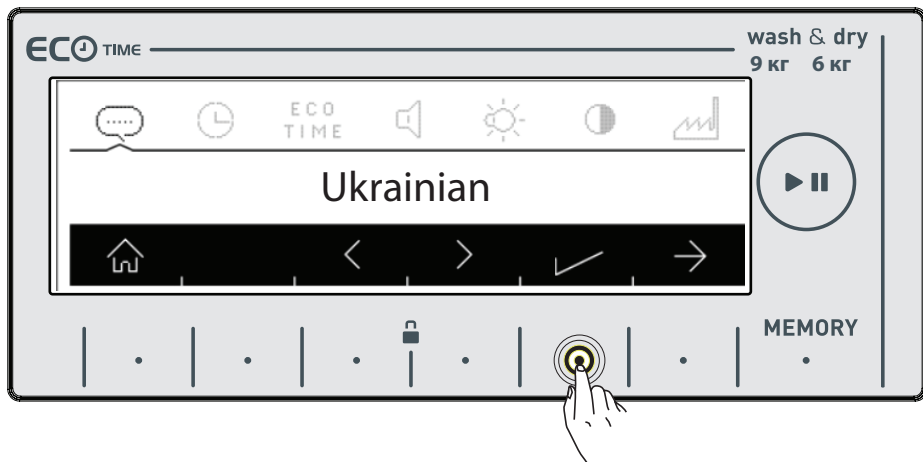

- Натисніть кнопку ✓ для збереження вибраної мови.
- На дисплеї з'явиться діалог підтвердження вибору мови.

НАЛАШТУВАННЯ ПАРАМЕТРІВ МАШИНИ

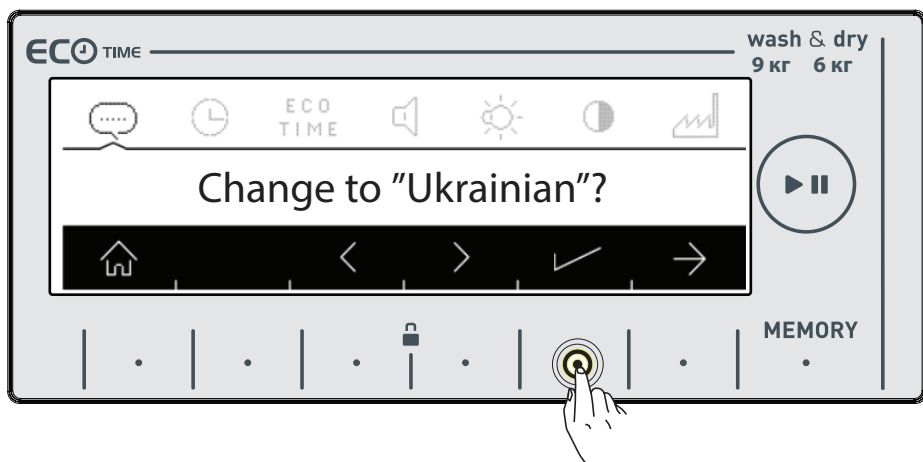

- Натисніть кнопку ✓ для підтвердження вибору.
- Якщо Ви вибрали не ту мову, натисніть кнопку ✕ знову ✕ і повторіть вибір мови.
- Після підтвердження вибрана мова стає активною.

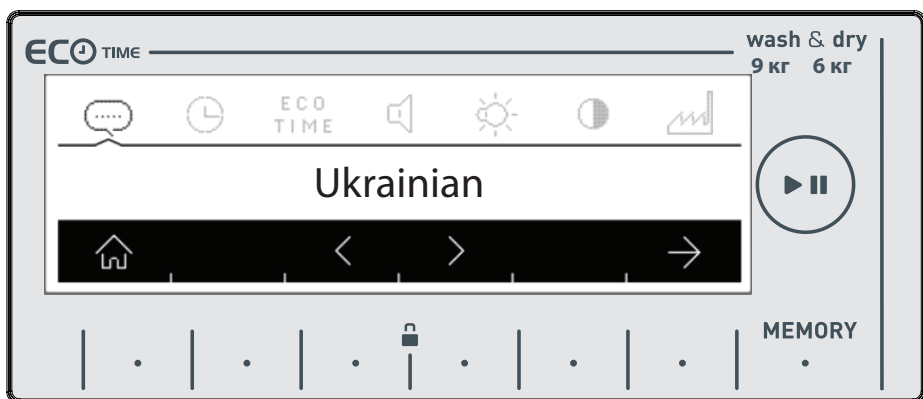

НАЛАШТУВАННЯ ПАРАМЕТРІВ МАШИНИ

НАЛАШТУВАННЯ РЕЖИМУ «ЕКОНОМІЧНЕ ПРАННЯ» ECO TIME (ІНТЕРВАЛ ЕКОНОМІЧНОЇ РОБОТИ)

Вартість електроенергії протягом дня може змінюватися протягом інтервалів часу, заданих постачальниками електроенергії. Інформацію про ці інтервали можна отримати у постачальників електроенергії, і налаштувати роботу машини протягом економічно вигідних інтервалів часу.

★ Примітка: Для забезпечення можливості заощадження електроенергії необхідна наявність електричного лічильника з функцією «Смарт».

- Натисніть кнопку з символом ✓ для виконання цього налаштування.
- Якщо Ви хочете зробити це пізніше, натисніть кнопку ✕.

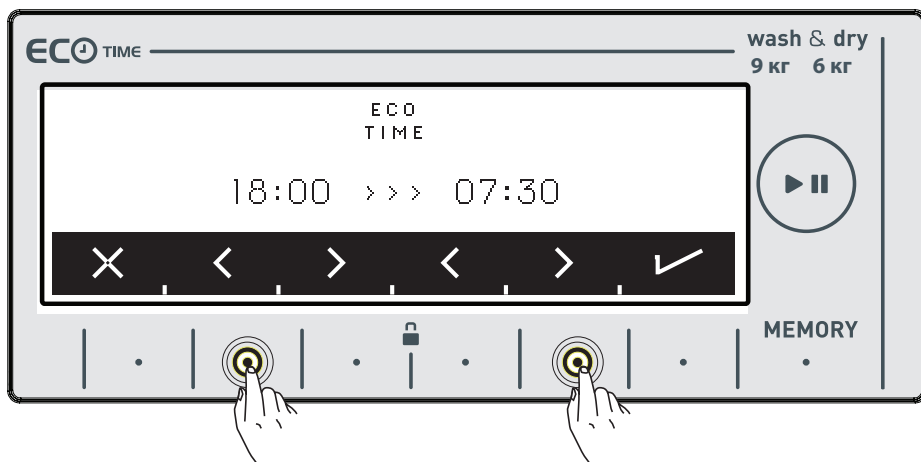
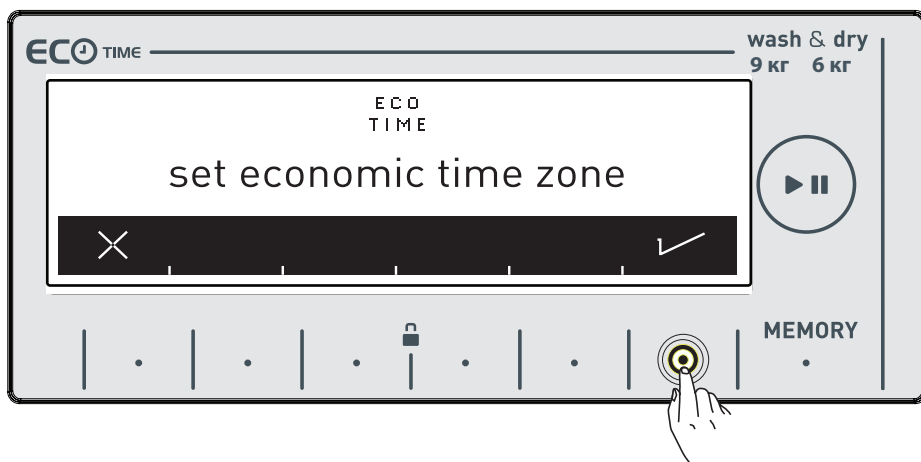

- Інтервал економічної роботи налаштовується шляхом натискання кнопок з символами <>. Зверніться до стор. 60, щоб отримати інформацію щодо активації додаткової функції інтервалу економічної роботи.

НАЛАШТУВАННЯ ПАРАМЕТРІВ МАШИНИ

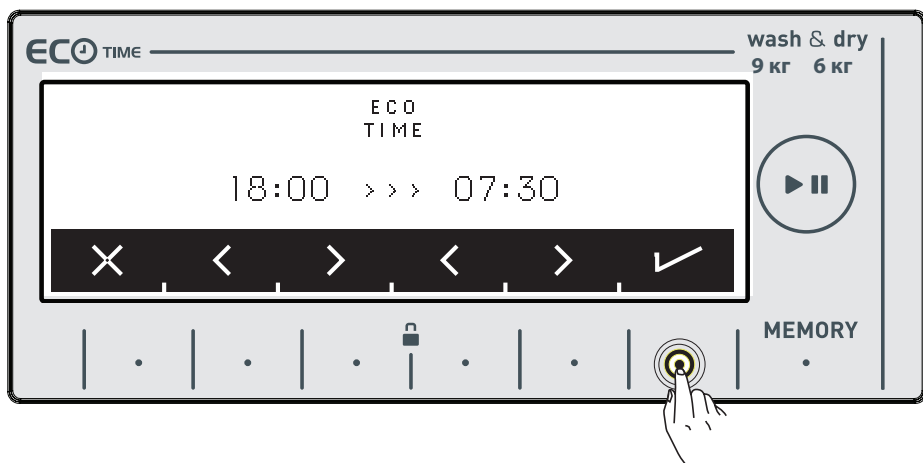

- Підтвердіть вибір за допомогою кнопки з символом ✓.

НАЛАШТУВАННЯ ЧАСУ

- При встановленні машини рекомендується налаштувати точний час.

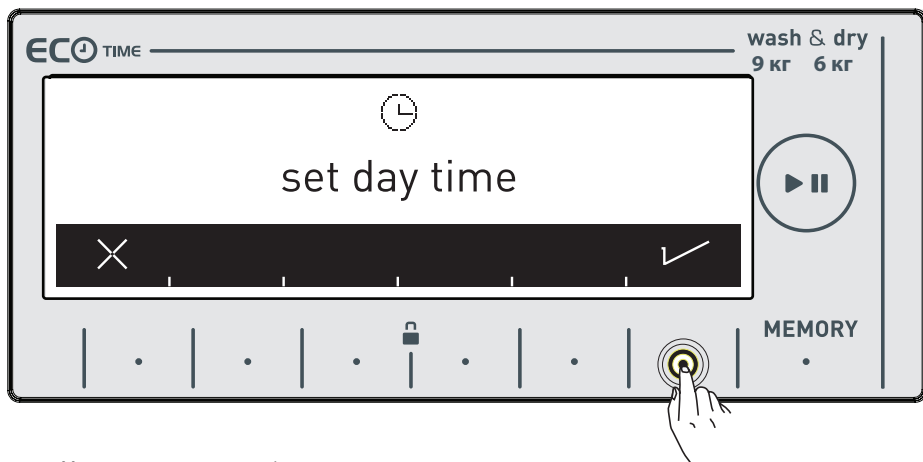

- Машина видасть запит підтвердження налаштування часу.
- Виберіть меню налаштувань за допомогою кнопки з символом ✓.
- Кнопка ✕ дозволяє вийти без збереження налаштувань.

 Примітка: Необхідно встановлювати точний час. Якщо цього не зробити, виконання деяких функцій може бути порушеним.

 Примітка: Інформація про встановлений час стирається, якщо залишити машину вимкненою з розетки більше, ніж на 15 днів. У такому випадку при увімкненні машина знову буде видавати запит налаштування часу.

НАЛАШТУВАННЯ ПАРАМЕТРІВ МАШИНИ

- Встановіть години і хвилини за допомогою кнопок з символами >>

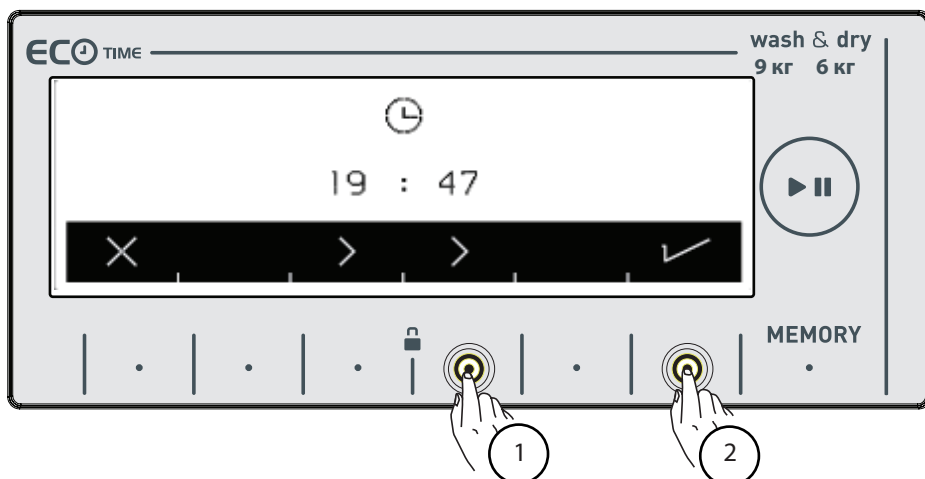

- Після встановлення часу, підтвердіть його натисканням кнопки з символом ✓.

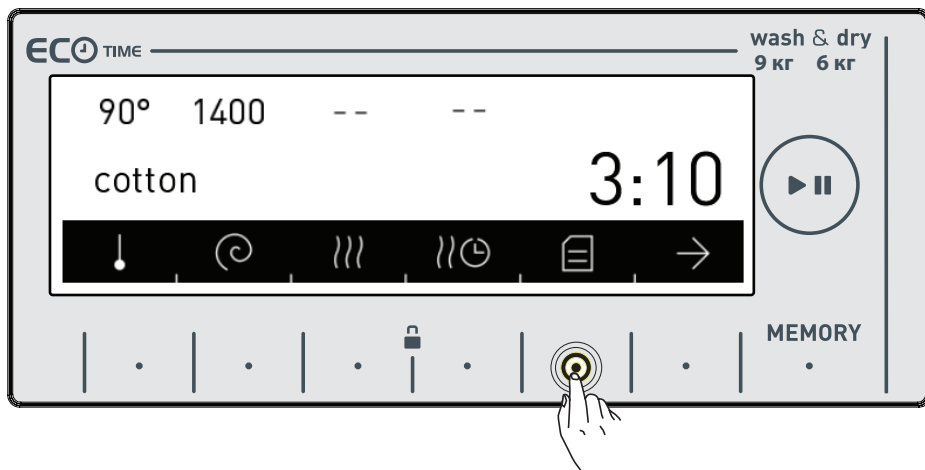

- Машина автоматично перейде до головного меню обраної програми. Перейдіть до меню налаштування параметрів, натиснувши кнопку з символом ☰.

НАЛАШТУВАННЯ ПАРАМЕТРІВ МАШИНИ

НАЛАШТУВАННЯ ЗВУКОВИХ СИГНАЛІВ

- Налаштування звуку машини здійснюється натисканням кнопок з символами .

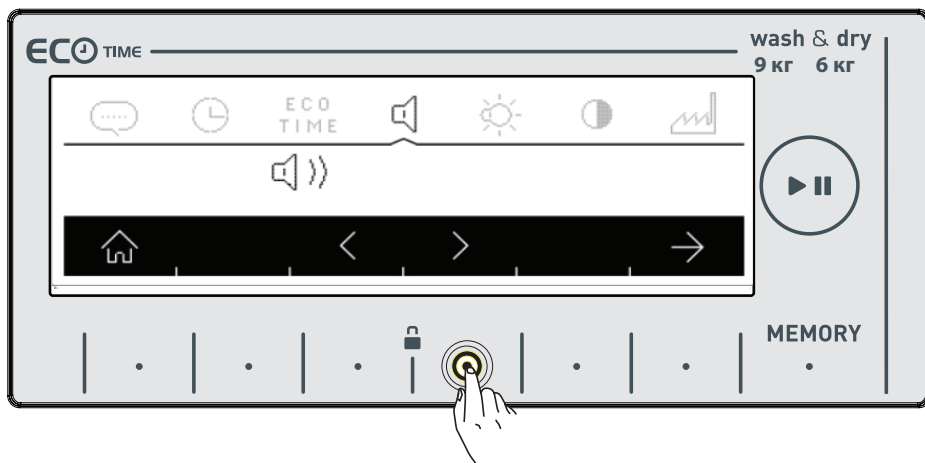

 Цей символ означає, що попереджувальні звукові сигнали увімкнено.

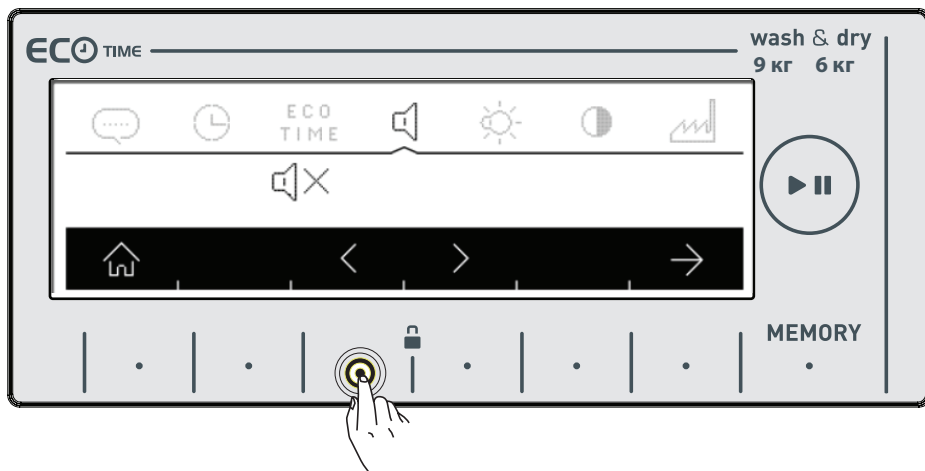

 Цей символ означає, що попереджувальні звукові сигнали вимкнено.

НАЛАШТУВАННЯ ПАРАМЕТРІВ МАШИНИ

НАЛАШТУВАННЯ ЯСКРАВОСТІ ДИСПЛЕЮ

- Налаштування яскравості дисплею машини здійснюється натисканням кнопки з символами .

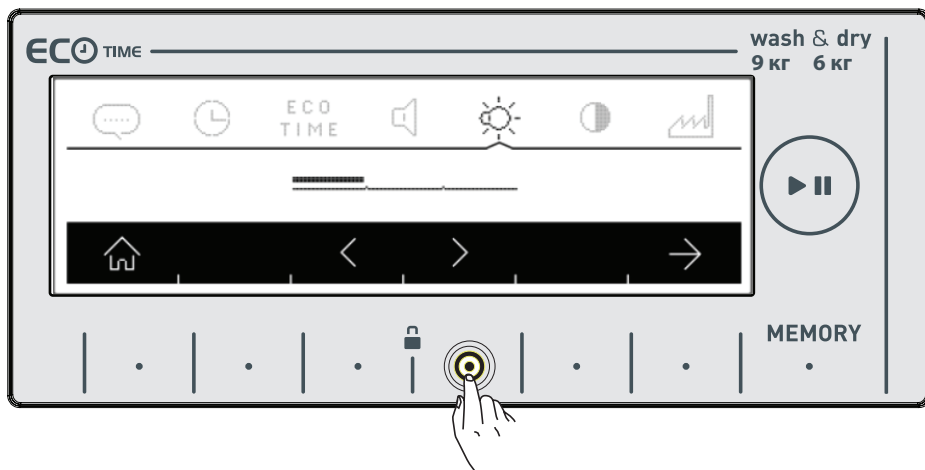

- Перейдіть до налаштування контрасту дисплею машини натисканням кнопки з символом .

НАЛАШТУВАННЯ КОНТРАСТУ ДИСПЛЕЮ

- Налаштування контрасту дисплею здійснюється шляхом натискання кнопок з символами .

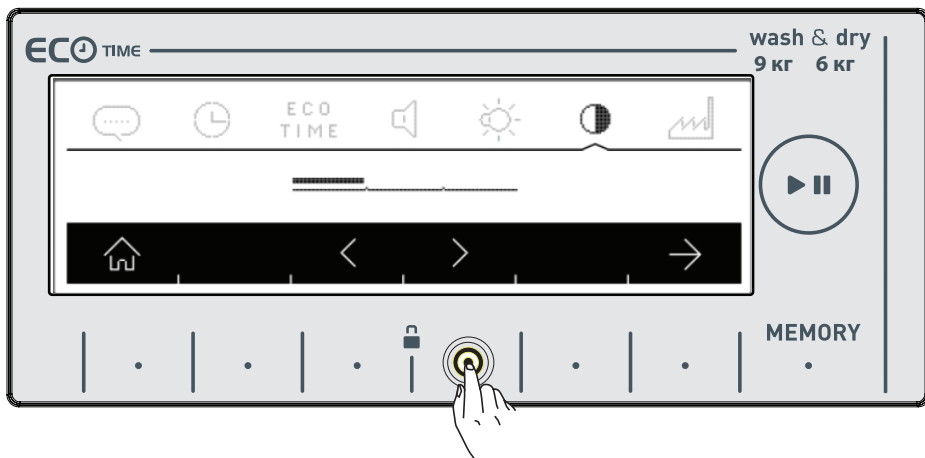

- Ви можете перейти до опції «Відновлення початкових налаштувань», натиснувши символ .

НАЛАШТУВАННЯ ПАРАМЕТРІВ МАШИНИ

ВІДНОВЛЕННЯ ПОЧАТКОВИХ НАЛАШТУВАНЬ

Для відновлення початкових налаштувань, встановлених на заводі-виробнику, натисніть символ .

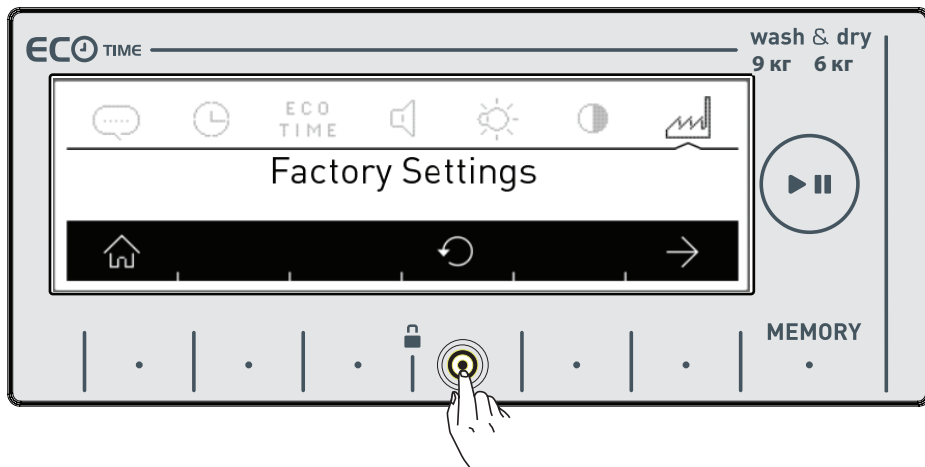

- На дисплеї з'явиться діалог підтвердження відновлення початкових налаштувань.



- Натисніть кнопку з символом ✓ для підтвердження вибору.
- Якщо Ви хочете відмінити вибір, натисніть кнопку ✕.
- Повернутися до головного меню можна шляхом натискання кнопки .

РОБОТА В РЕЖИМІ ПРАННЯ

- Відкрийте водопровідний кран.

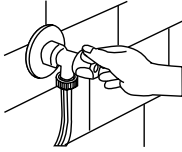

- Увімкніть машину в розетку.

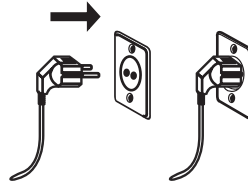

СОРТУВАННЯ БІЛІЗНИ

На білизні зазвичай є етикетки з інформацією щодо рекомендованих умов прання. Здійснюйте прання або сушіння білизни відповідно до вимог, вказаних на цих етикетках.

- Сортуйте білизну відповідно до типу її матеріалу (бавовна, синтетика, делікатна тканина, вовна і т.п.), температури прання (холодна вода, 30°C, 40°C, 60°C, 90°C), а також ступеня забруднення (менш забруднена, забруднена, сильно забруднена).
- Ніколи не періть разом кольорові і білі речі.
- При першому пранні кольорових речей періть їх окремо, інакше вони можуть вилітати.
- Переконайтеся, що у кишенях одягу, призначеного для прання, немає металевих предметів, і він не містить металеві елементи. В іншому випадку, вийміть металеві предмети з кишень, а металеві елементи на одязі – зніміть.



УВАГА!

Будь-які несправності, спричинені потраплянням сторонніх предметів у машину, призводять до скасування гарантійних зобов'язань.

- Закрийте застібки типу «блискавка» і застібніть ґудзики на одязі.
- Зніміть металеві або пластикові гачки зі штор або помістіть їх у сітку чи сумку для прання.
- Текстильні речі, такі як штани, в'язані речі, футболки і спортивні костюми необхідно вивернути навиворіт.
- Шкарпетки, носові хустинки і подібні дрібні речі рекомендується прати у сітці для прання.

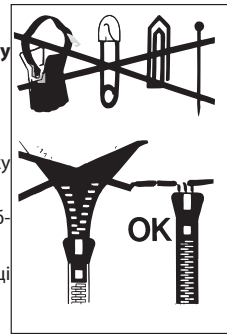

ЗНАЧЕННЯ СИМВОЛІВ ЩОДО ПРАННЯ І СУШІННЯ

	Міцний матеріал		Ручне прання
	Делікатна тканина		Тільки хімістка
	Максимальна температура прання 95°C		Дозволяється відбілювання у холодній воді
	Максимальна температура прання 60°C		Не відбілювати
	Максимальна температура прання 40°C		Максимальна температура прасування 200°C
	Максимальна температура прання 30°C		Максимальна температура прасування 150°C

РОБОТА В РЕЖИМІ ПРАННЯ

	Максимальна температура прасування 110°C		Залишити на гладкій поверхні
	Не прасувати		Розвішувати у мокрому стані
	Хімістка з будь-яким розчинником		Сушити на плечиках
	Хімістка: перхлорид, бензин, спирт, R113.		Сушити в сушарці з нормальною температурою
	Хімістка: перхлорид, бензин, спирт, R113		Низька температура
	Не використовувати хімістку		Не сушити в сушарці

ЗАВАНТАЖЕННЯ БІЛИЗНИ В МАШИНУ

Увага! Перед завантаженням білизни в машину необхідно вибрати програму. Якщо завантажити білизну в машину без попереднього вибору програми, вимірювач завантаження не буде активовано.

Примітка: Максимальне завантаження машини залежить від обраної програми. Не перевищуйте максимально допустиме завантаження сухими речами, вказане у таблиці програм для програм прання. Якщо машина буде навантажена більше, ніж допускається для обраної програми, на дисплеї відображається символ (■), і видається звуковий сигнал. При цьому рекомендується виїняти таку кількість білизни, щоб цей символ зник.

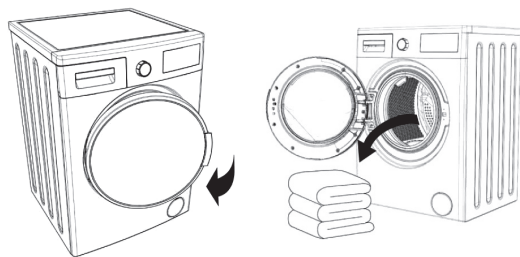

- Відкрийте дверцята машини.
- Перевірте барабан машини. В ньому можуть бути речі, що залишилися від попереднього прання. Якщо вони там є, виїміть їх перед вибором програми.

- Завантажте білизну в машину і рівномірно розподіліть її. Складіть предмети типу ковдр і покривал, як показано нижче.

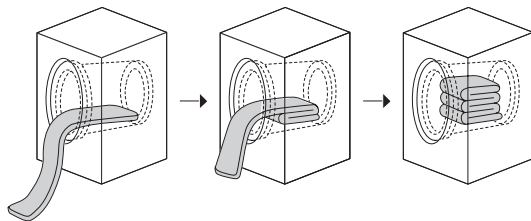

Машину обладнано системою визначення завантаження. Система визначення завантаження здійснює вимірювання ваги білизни всередині машини і повідомляє про це на дисплеї, одночасно регулюючи параметри програми (тривалість програми, споживання енергії, споживання води і т.д.) у відповідності до завантаження машини.

РОБОТА В РЕЖИМІ ПРАННЯ

При роботі перевантаженої пральної машини можуть погіршуватися її характеристики щодо прання та сушіння. Крім цього, машина може пошкодитися, а речі - набути жовтого відтінку після сушіння.

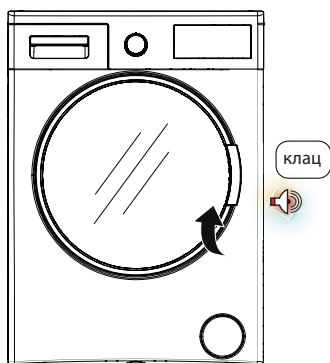
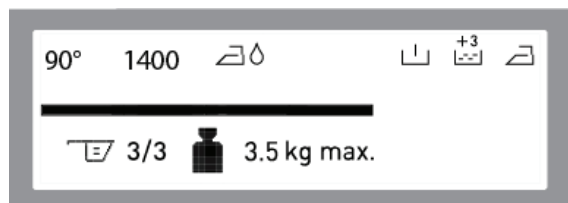
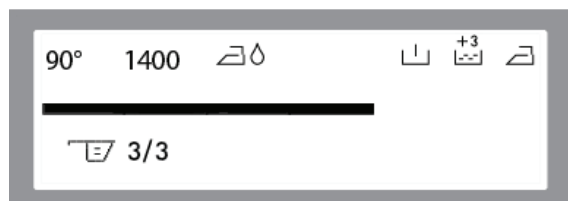
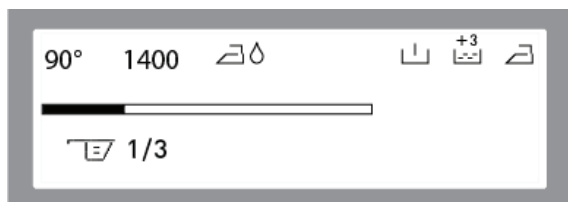

- Завантажуйте кожну річ по черзі.
- Переконайтеся, що білизна не застрягла між кришкою і гумовим ущільненням при закриванні дверцят машини.
- Переконайтеся, що дверцята машини повністю закриті. Щільно закрийте дверцята машини, в іншому випадку машина не перейде до режиму прання.

РОБОТА В РЕЖИМІ ПРАННЯ

ВИБІР ПРАЛЬНОГО ЗАСОБУ ТА ЙОГО ЗАСТОСУВАННЯ У ПРАЛЬНІЙ МАШИНІ

Кількість прального засобу, яку необхідно додати у машину, залежить від таких параметрів:

- Ступінь забруднення білизни.
- Не замочуйте менш забруднені речі і додавайте необхідну кількість прального засобу у другий відсік дозатора для прального засобу.
- Функцію попереднього замочування слід використовувати для сильно забрудненої білизни. Якщо Ви плануєте виконувати попереднє замочування, додайте 1/4 від зазвичай використовуваної кількості прального засобу у відсік 1, а інших 3/4 - у відсік 2.
- Використовуйте пральні засоби для автоматичних пральних машин. При визначенні необхідної кількості прального засобу дотримуйтесь порад виробника цього засобу.
- Чим більша жорсткість води, тим більше прального засобу необхідно додавати.
- Кількість прального засобу прямо залежить від кількості білизни.
- Пом'якшувач слід додавати у відсік для пом'якшувача у дозаторі для пральних засобів. Не перевищуйте максимально допустимий рівень. В іншому випадку, пом'якшувач витече у воду для прання при промиванні.
- Густі пом'якшувачі необхідно розбавляти перед додаванням у дозатор. Це пов'язано з тим, що густі пом'якшувачі забивають канали витоку і перешкоджають витіканню пом'якшувача.
- Рідкий пральний засіб можна використовувати у всіх програмах без попереднього замочування. Для цього встановіть пристрій для рідкого прального засобу у другий відсік дозатора для прального засобу і додайте певну кількість рідкого прального засобу відповідно до інструкцій його виробника. Не перевищуйте рівень з позначкою Макс., використовуйте тільки рідкі пральні засоби, і обов'язково знімайте пристрій при використанні прального порошку.

Для отримання інформації щодо правильного розміщення пристрою для рідкого прального засобу, див. стор. 29. (*)

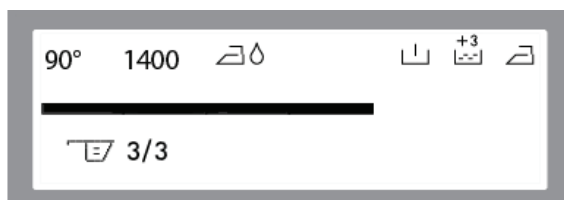
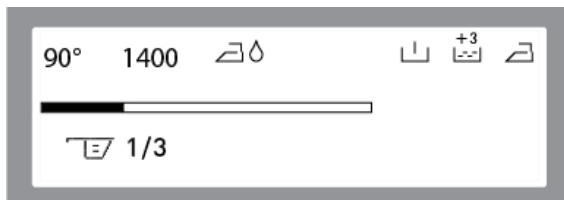

Цю машину обладнано системою, яка рекомендує використання певної кількості прального порошку в залежності від кількості завантаженої у машину білизни. При цьому на дисплеї відображається символ (E/).



Примітка: 3/3 означає, що дозатор заповнений повністю. Кількість прального засобу, який додається в машину за допомогою ковшика, повинна відповідати кількості, що відображається на дисплеї.

(*) Не у всіх моделях

РОБОТА В РЕЖИМІ ПРАННЯ

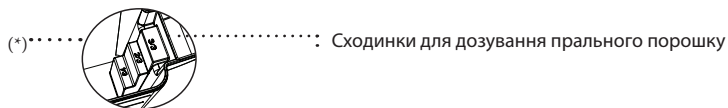

Увага! Якщо планується використання програми прання або сушіння, не залишайте у машині пристрій дозування прального засобу. Він може спричинити небезпеку виникнення пожежі.

ВИБІР ПРОГРАМИ

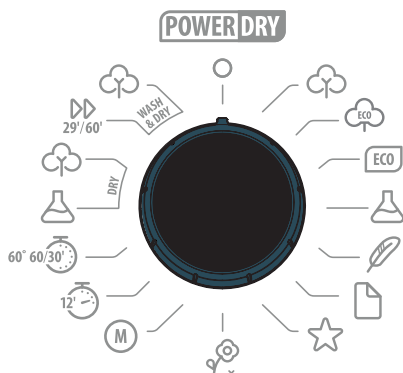

- Виберіть необхідну програму за допомогою регулятора вибору програм.

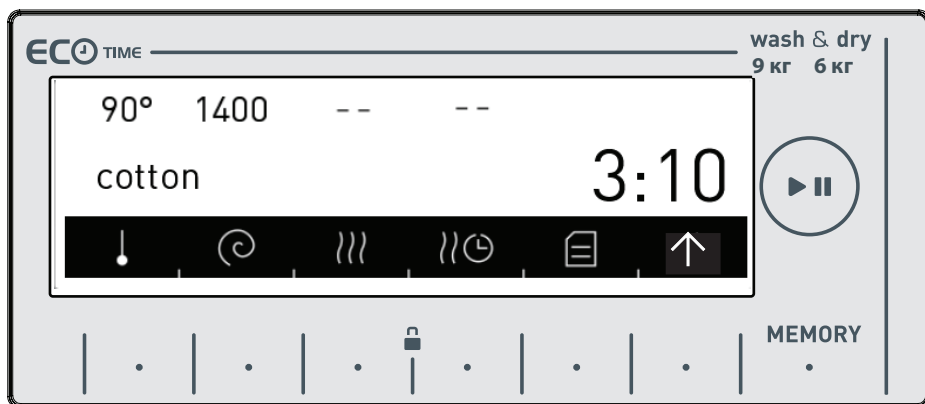

- Можна вибрати температуру (☼, 20°, 30°, 40°, 60°, 90°) натисканням на кнопку з символом (☼).
- Можна вибрати частоту обертання (☼, 400, 600, 800, 1000, 1200, 1400) натисканням на кнопку з символом (☼).

★ Примітка: Якщо після виставлення частоти обертання буде обрано програму сушіння, машина автоматично встановить швидкість обертання з метою підвищення продуктивності процесу сушіння.



- На стор. 78 знаходиться таблиця програм, у якій детально вказано їхні характеристики.

РОБОТА В РЕЖИМІ ПРАННЯ

СУШІННЯ БІЛИЗНИ ПІСЛЯ ЗАВЕРШЕННЯ ПРАННЯ

- Виберіть необхідні налаштування процесу сушіння, натиснувши на кнопку з символом .

СУШІННЯ «В ШАФУ»

- Рекомендується для речей, які відразу будуть поміщені для зберігання у шафу.
- Якщо Ви плануєте використовувати сушіння «В шафу», натискайте кнопку з символом  до того часу, поки на дисплеї з'явиться символ .

★ Примітка: Якщо Ви намагаєтеся вибрати режим сушіння «В шафу», а відповідний символ  не з'являється на дисплеї, це означає, що цей режим сушіння незастосовний для обраної програми прання.

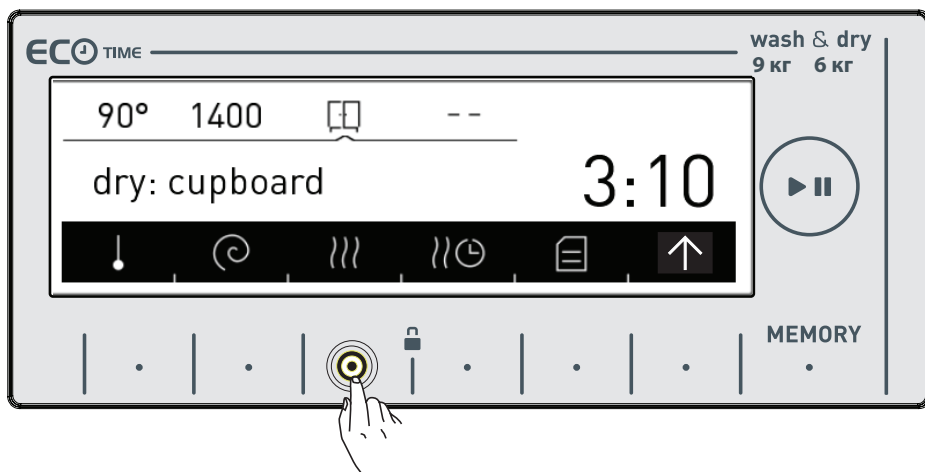

РОБОТА В РЕЖИМІ ПРАННЯ

СУШІННЯ: «НА ВІШАЛКУ»





- Рекомендується для білизни, яка вимагає сушіння на вішалці.
- Щоб обрати функцію сушіння «На вішалку», натискайте кнопку з символом (|||) стільки раз, поки на дисплеї не з'явиться символ (👔).

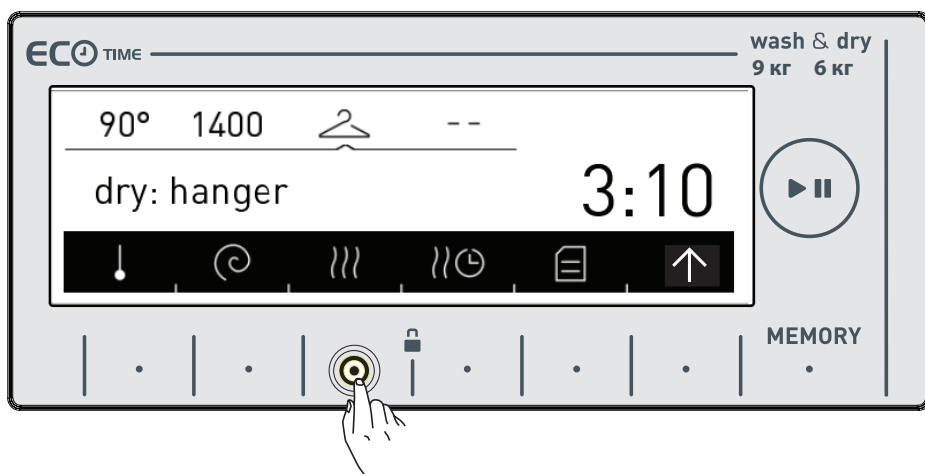

★ Примітка: Якщо Ви намагаєтеся вибрати режим сушіння «На вішалку», а відповідний символ 👔 не з'являється на дисплеї, це означає, що цей режим сушіння не може бути застосований для обраної програми прання.



РОБОТА В РЕЖИМІ ПРАННЯ

СУШІННЯ «ДЛЯ ПРАСУВАННЯ»

- Рекомендується для речей, які необхідно прасувати перед використанням.
- Щоб обрати функцію сушіння «Для прасування», натискайте кнопку з символом  стільки раз, поки на дисплеї з'явиться символ .

 Примітка: Якщо Ви намагаєтеся вибрати режим сушіння «Для прасування», а відповідний символ  не з'являється на дисплеї, це означає, що цей режим сушіння незастосовний для обраної програми прання.

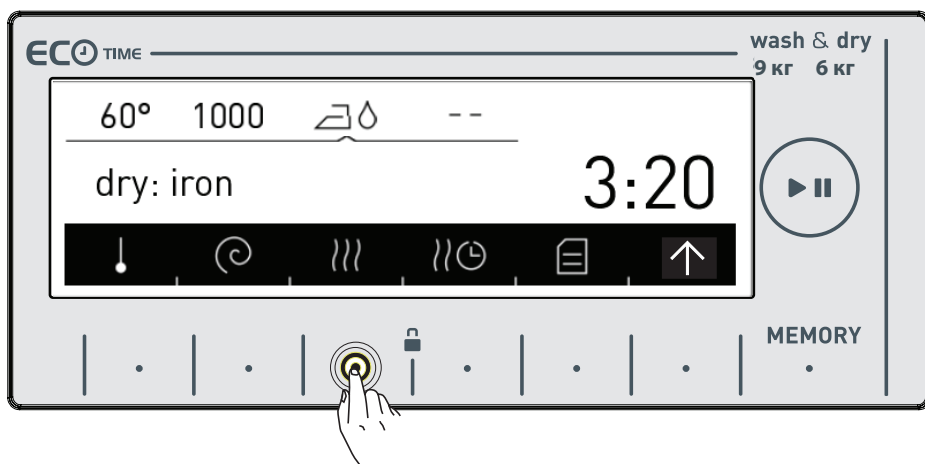

РОБОТА В РЕЖИМІ ПРАННЯ

СУШІННЯ ПРОТЯГОМ ВСТАНОВЛЕНОГО ЧАСУ

Для застосування функції сушіння протягом певного часу:

- Натисніть кнопку з символом .
- На дисплеї з'являться періоди тривалості сушіння: 30, 60 і 120 хвилин.

 Примітка: Якщо при виборі режиму сушіння протягом встановленого часу один з символів 30 min, 60 min, 120 min не з'являється на дисплеї, це означає, що цей режим сушіння не може бути застосований для обраної програми або завантаження машини не відповідає обраному періоду тривалості сушіння.

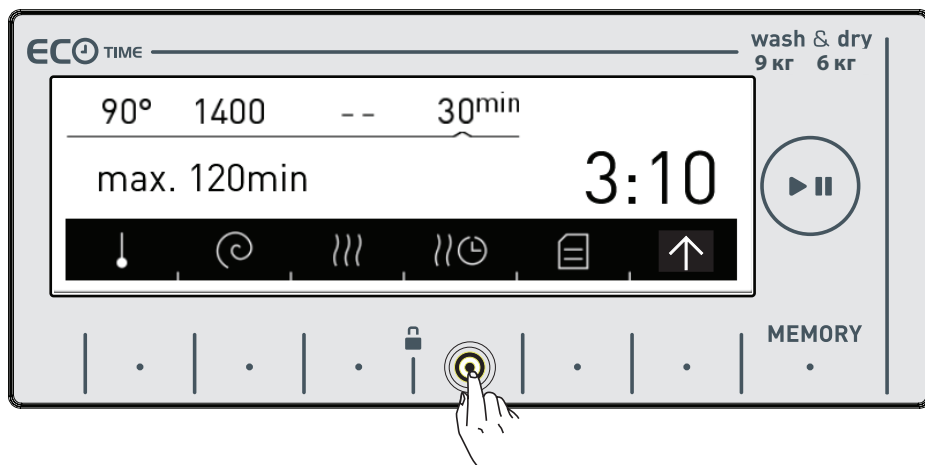

Програми сушіння протягом	
Кількість білизни для сушіння	Рекомендований час сушіння
1 кг	30 хв.
2 кг	60 хв.
3,5 кг	120 хв.

Якщо завантаження білизни для сушіння більше 3,5 кг, рекомендується вибрати один з режимів «В шафу», «На вішалку» або «Для прасування».

ДОДАТКОВІ ФУНКЦІЇ

Перед початком програми є можливість вибрати додаткові функції.

Натисніть кнопку додаткових функцій, які Ви бажаєте вибрати.

Додаткові функції можуть бути недоступними для деяких вибраних програм або через надмірну кількість білизни, завантаженої у машину.

Чому додаткові функції можуть бути недоступними:

- Вони не є сумісними з попередньо обраними функціями.
- В обраній програмі може бути недостатньо часу для виконання додаткових функцій, які Ви бажаєте вибрати.

РОБОТА В РЕЖИМІ ПРАННЯ

Для отримання інформації щодо додаткових функцій, зверніться до таблиці програм на стор. 78-89.

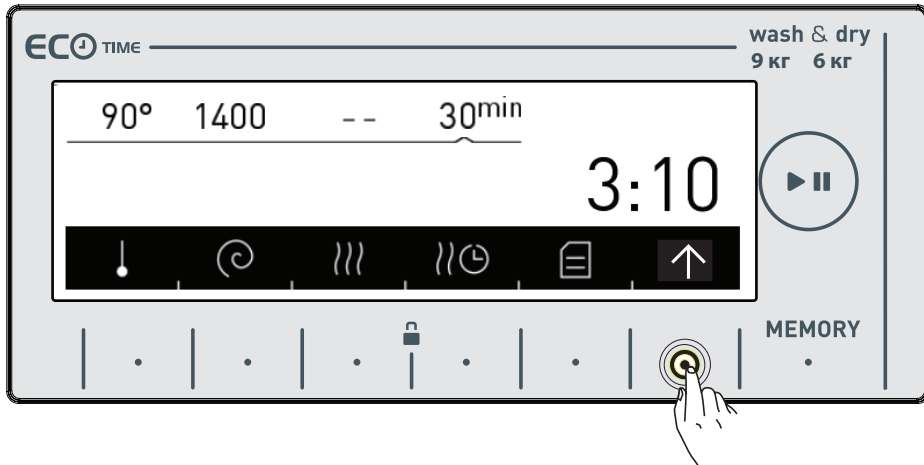



- Натисніть кнопку з символом ↑ для виклику меню додаткових функцій.

ФУНКЦІЯ ПОПЕРЕДЬОГО ЗАМОЧУВАННЯ

Ця функція дозволяє провести попереднє замочування для сильно забрудненої білизни перед основним пранням. При використанні цієї функції пральний засіб необхідно додавати у перший відсік дозатора.

- Натисніть кнопку з символом , щоб активувати функцію попереднього замочування.

 Примітка: Якщо при виборі функції попереднього замочування символ  не з'являється на дисплеї, це означає, що ця функція не може бути застосована для обраної програми прання.

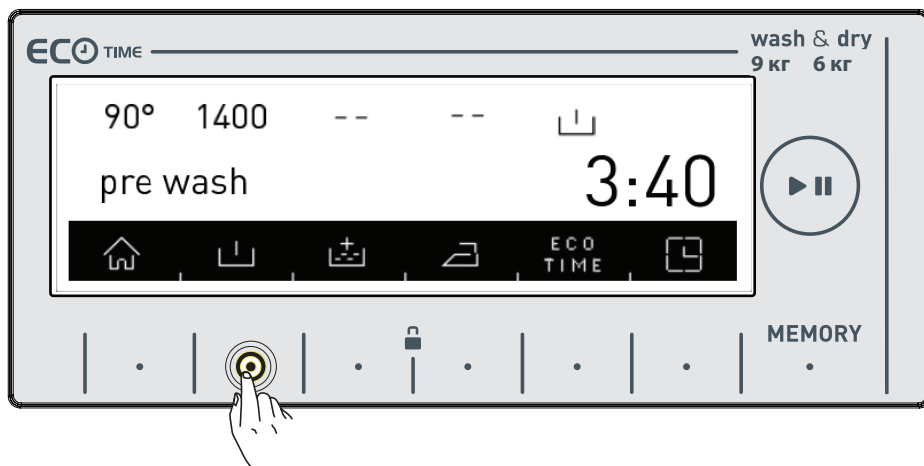

РОБОТА В РЕЖИМІ ПРАННЯ

ФУНКЦІЯ ДОДАТКОВОГО ПОЛОСКАННЯ



Ця функція дозволяє додати до програми один або декілька додаткових циклів полоскання. Машина дозволяє вибрати один з трьох варіантів додаткового полоскання.

+1
: Один додатковий цикл полоскання в кінці прання.

+2
: Два додаткових цикли полоскання в кінці прання.

+3
: Три додаткових цикли полоскання в кінці прання.

- Якщо Ви бажаєте провести більш ніж один додатковий цикл полоскання, натискайте кнопку з символом () стільки раз, поки не відобразиться необхідна кількість циклів полоскання.

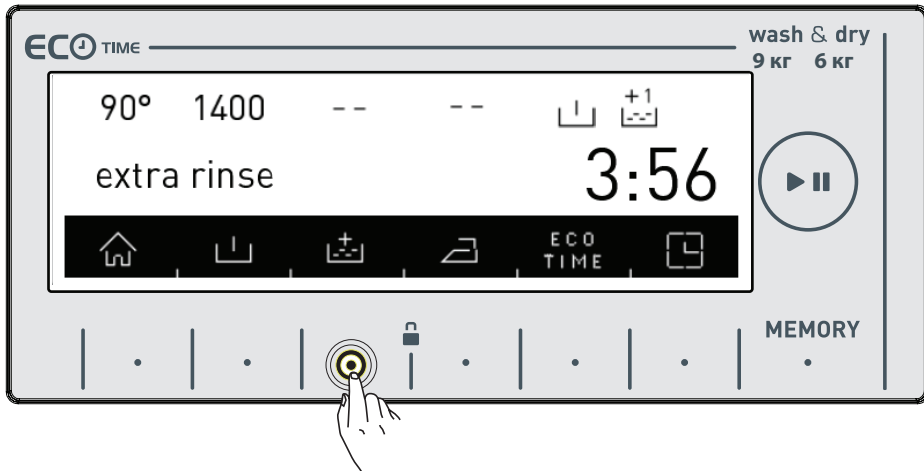

 **Примітка:** Якщо при виборі функції додаткового полоскання символ () не з'являється на дисплеї, це означає, що ця функція не може бути застосована для обраної програми прання.



РОБОТА В РЕЖИМІ ПРАННЯ

ДОДАТКОВА ФУНКЦІЯ «ПРОТИАЛЕРГІЙНЕ ПРАННЯ»

Ця функція дозволяє додати до програми спеціальний цикл полоскання. Машина буде виконувати всі операції полоскання гарячою водою (рекомендується для полоскання білизни, яка контактує з чутливою шкірою, а також для дитячого одягу та спідньої білизни).

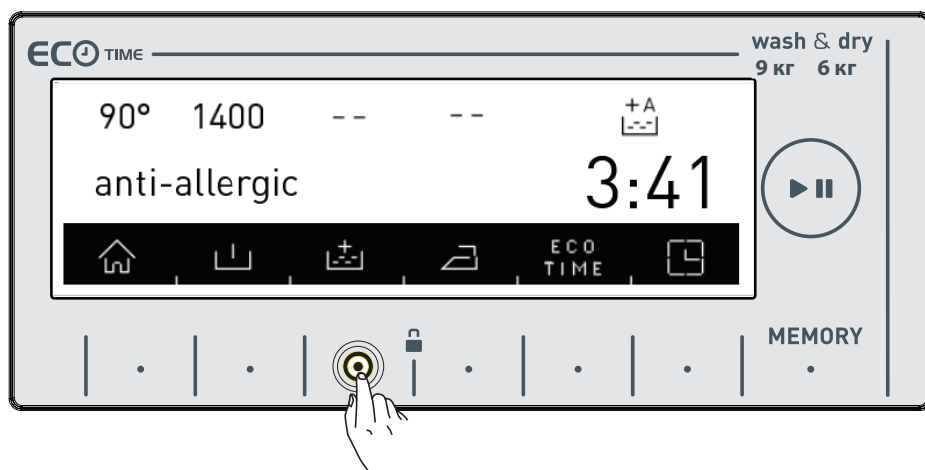

- Для активації додаткової функції «Протиалергійне прання» натискайте кнопку з символом  до тих пір, поки на дисплеї не з'явиться символ .

- ★ Примітка: Якщо при виборі додаткової функції «Протиалергійне прання» символ  не з'являється на дисплеї, це означає, що цей режим не може бути застосованим для обраної програми прання.





РОБОТА В РЕЖИМІ ПРАННЯ

ДОДАТКОВА ФУНКЦІЯ ПОЛЕГШЕНОГО ПРАСУВАННЯ

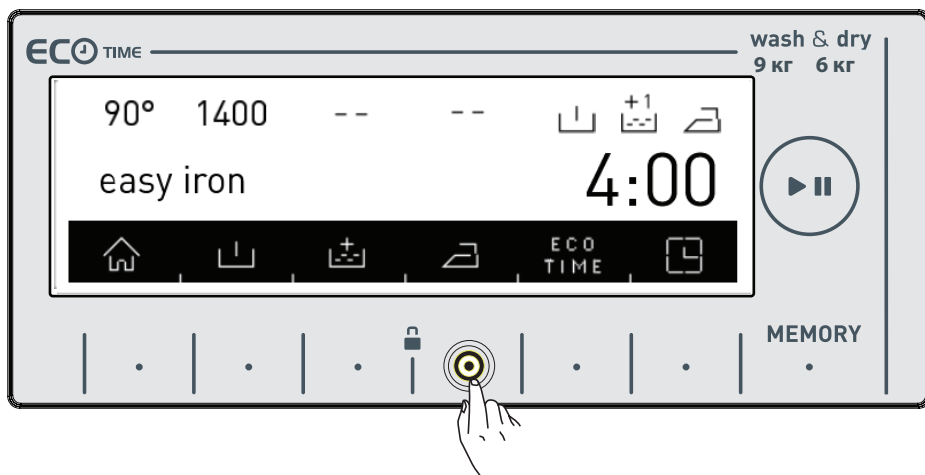
- Ця функція забезпечує меншу кількість складок на білизні після прання.
 - Щоб активувати додаткову функцію полегшеного прасування, натисніть кнопку з символом .
- ★ Примітка: Якщо при виборі додаткової функції полегшеного прасування, символ  не з'являється на дисплеї, це означає, що цей режим не є застосовним для обраної програми прання.



ДОДАТКОВА ФУНКЦІЯ ВСТАНОВЛЕННЯ ЕКОНОМІЧНОГО ЧАСУ РОБОТИ ECO TIME

- Для ефективного використання цієї функції спочатку необхідно налаштувати параметри режиму «Економічне прання» (стор. 36).
- Щоб активувати функцію «Економічне прання», натисніть кнопку з символом .
- При цьому на дисплеї з'явиться символ  (Eco Time).

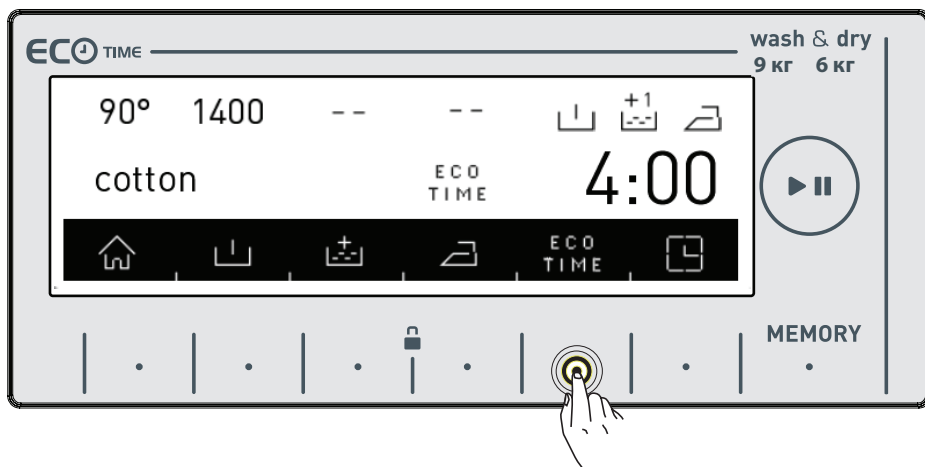

РОБОТА В РЕЖИМІ ПРАННЯ

- Функція «Економічного прання» буде постійно відображатися на дисплеї до її вимкнення. Для її вимкнення потрібно натиснути кнопку «Eco Time».

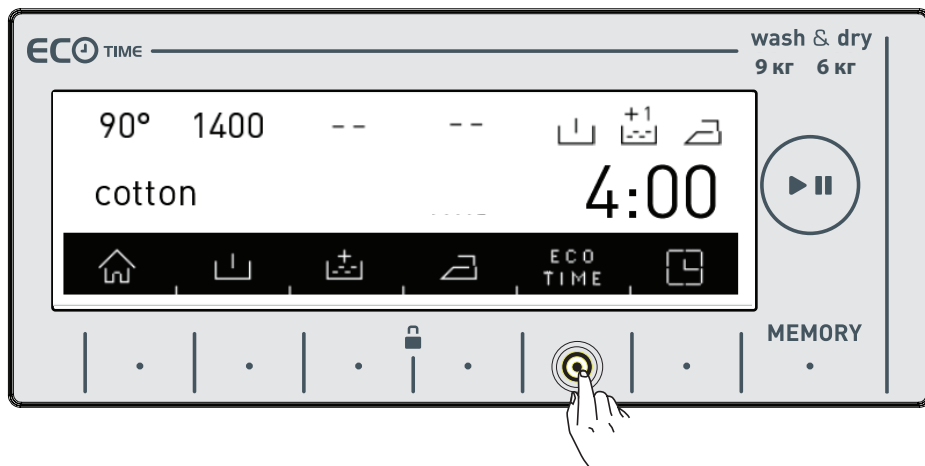

- Якщо потрібно запустити програму при активній функції «Економічне прання», натисніть кнопку з символом (☺). Час виконання програми буде автоматично перенесений на інтервал часу економічного прання. Час запуску програми, а також тривалість виконання програми будуть періодично відображатися на дисплеї з певним інтервалом.



РОБОТА В РЕЖИМІ ПРАННЯ

- Якщо Ви бажаєте скасувати виконання програми, під час виконання програми економічного прання, натисніть кнопку  ще раз. На дисплеї з'явиться повідомлення про скасування програми "eco time is cancelled".



- Через 3 сек. на дисплеї з'явиться головне меню обраної програми. Для запуску обраної програми натисніть кнопку «Старт/Пауза».

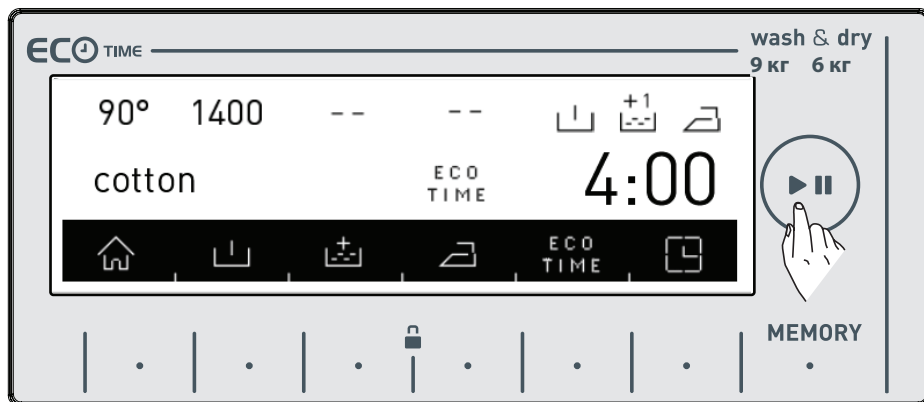

РОБОТА В РЕЖИМІ ПРАННЯ

ФУНКЦІЯ ЗАТРИМКИ ЗАПУСКУ/НАЛАШТУВАННЯ ЧАСУ ЗАВЕРШЕННЯ



- Використання цієї функції дає можливість затримати запуск процесу прання на час від 10 хв. до 23 год. 50 хв., або налаштувати завершення прання у певний час.
- Для активування цієї додаткової функції, натисніть символ .

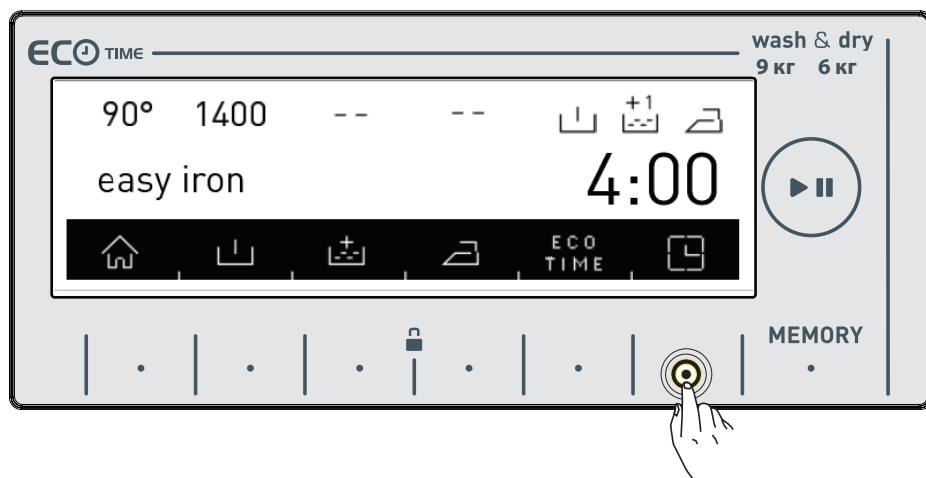

- Протягом короткого періоду часу на дисплеї відобразяться значення поточного часу.

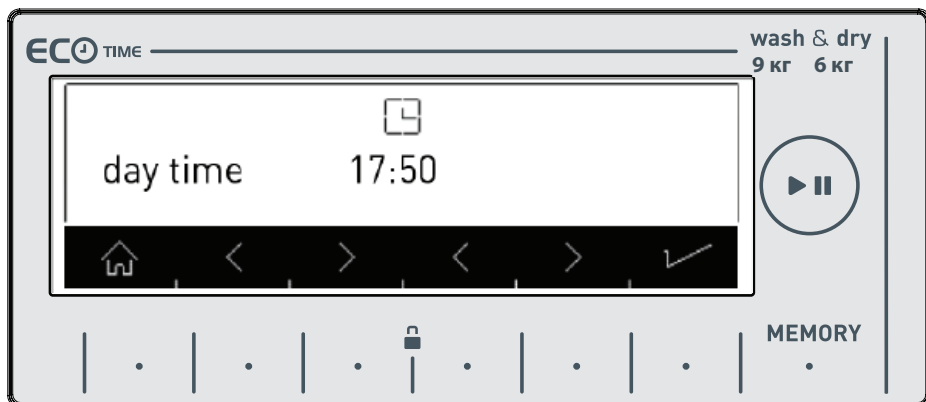

- Після цього на дисплеї відобразяться час затримки і час завершення.

РОБОТА В РЕЖИМІ ПРАННЯ

- На цьому дисплеї за допомогою кнопок <> можна встановити час затримки запуску програми прання або вказати час її завершення.

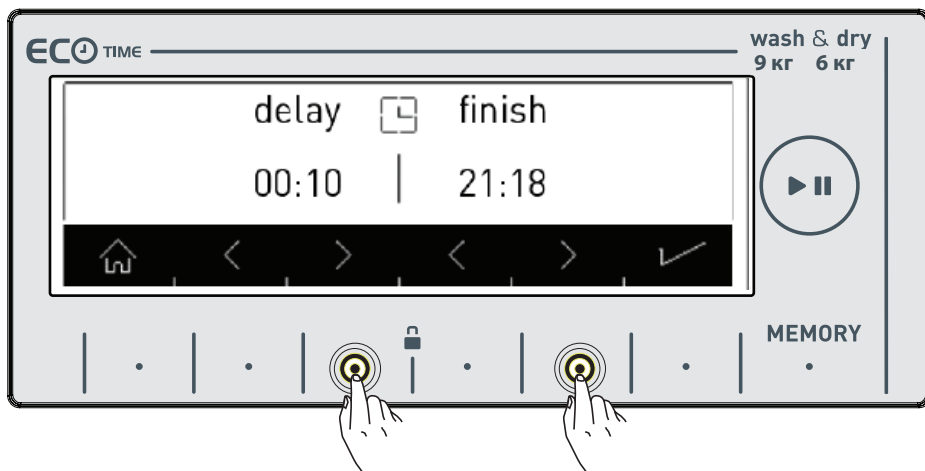

- ★ Примітка: Для забезпечення правильного виконання цієї функції у машині повинно бути правильно виконане налаштування поточного часу. Зверніться до стор. 38 за інформацією щодо зміни налаштувань часу.

ФУНКЦІЯ ВНЕСЕННЯ ПРОГРАМ ДО ПАМ'ЯТІ (ПАМ'ЯТЬ)

Ця функція дозволяє здійснювати запис програм прання або сушіння, а також налаштувань програм, що використовувались перед цим, простим натисканням кнопки. Таким чином, забезпечується можливість прання та сушіння білизни без повторного виконання налаштувань. Виберіть налаштування, які ви плануєте внести до пам'яті і натисніть кнопку «Пам'ять» (MEMORY).

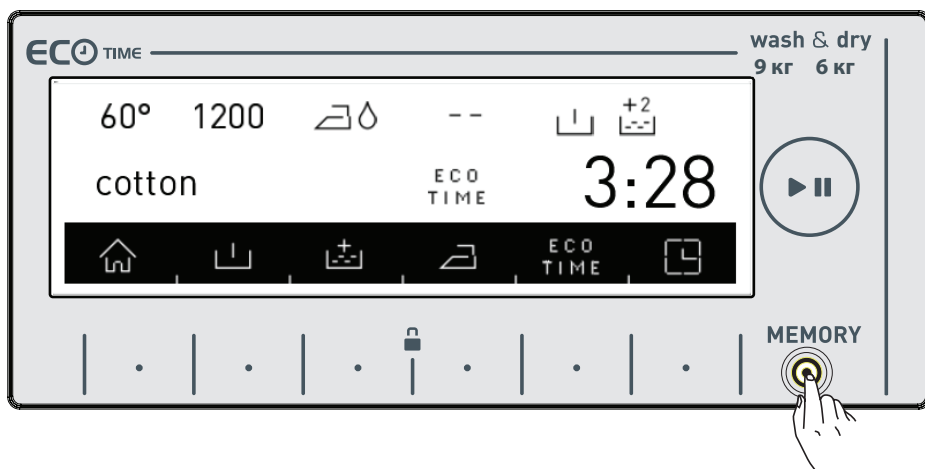

РОБОТА В РЕЖИМІ ПРАННЯ

- За необхідності внесення змін до програми прання і сушіння перед тим, як записати її до пам'яті, можна повернутися до меню програми, натиснувши кнопку .



Після внесення змін до програми необхідно знову натиснути кнопку запису до пам'яті.

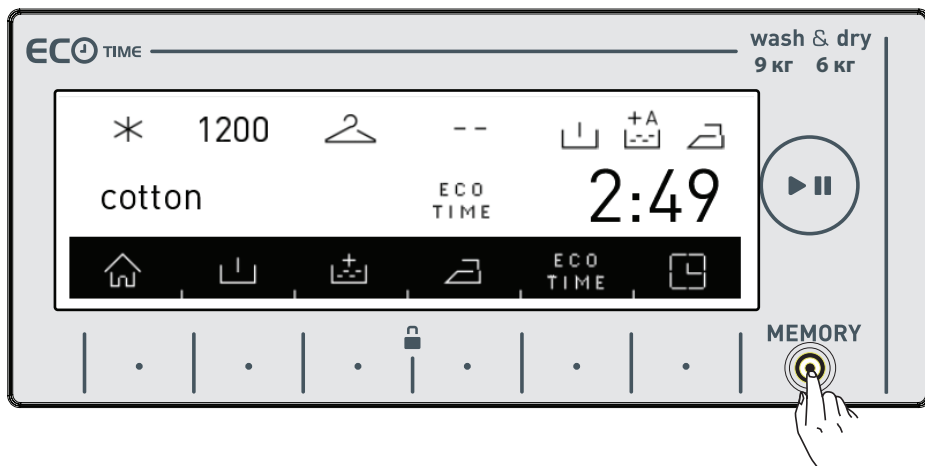

РОБОТА В РЕЖИМІ ПРАННЯ

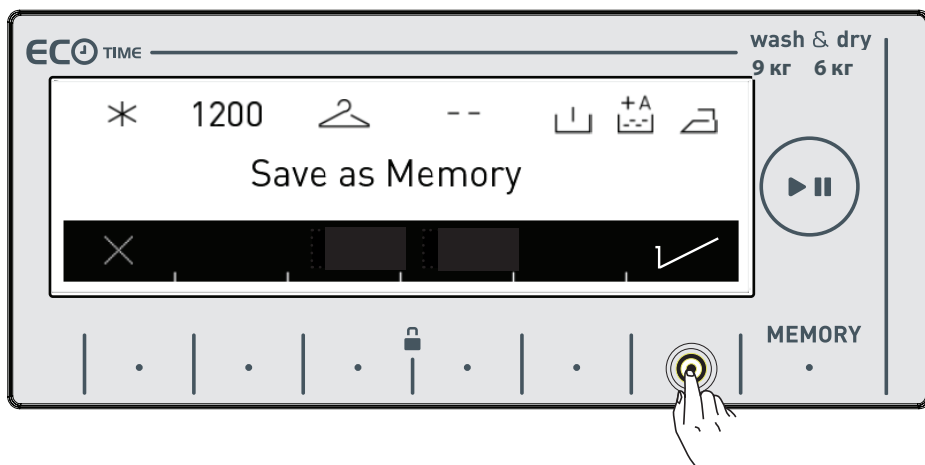

- Запис здійснюється при натисканні кнопки з символом ✓.



- Після завершення запису програми до пам'яті на дисплеї з'явиться інформація, як показано на малюнку вище. Після цього на дисплеї з'явиться головне меню програми прання або сушіння, до якої вносилися зміни налаштувань.

РОБОТА В РЕЖИМІ ПРАННЯ

- Можна виконувати прання білизни шляхом натискання кнопки Старт/Пауза або вибрати іншу програму.

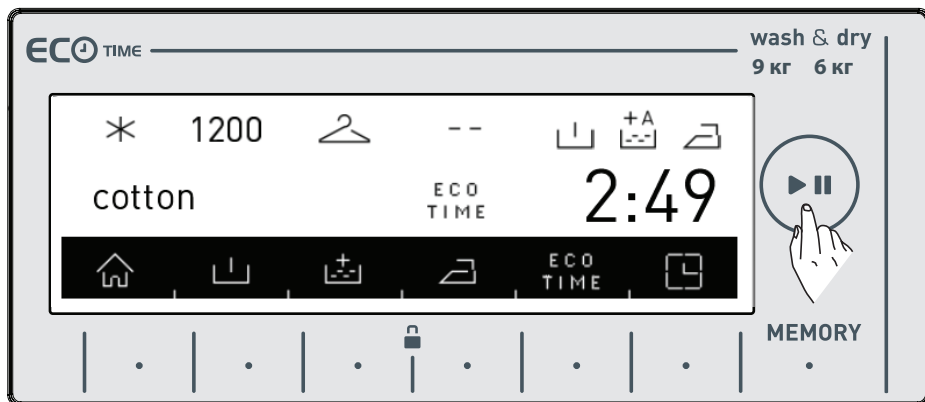

- Для вибору програми, збереженої у пам'яті, необхідно вибрати опцію «Пам'ять» (MEMORY) за допомогою регулятора вибору програм, як показано на малюнку нижче.



- Якщо необхідно змінити налаштування, що вже збережені у пам'яті, виберіть опцію «Пам'ять» (MEMORY) або налаштуйте необхідні параметри будь-якої програми і натисніть кнопку «Пам'ять» (MEMORY).

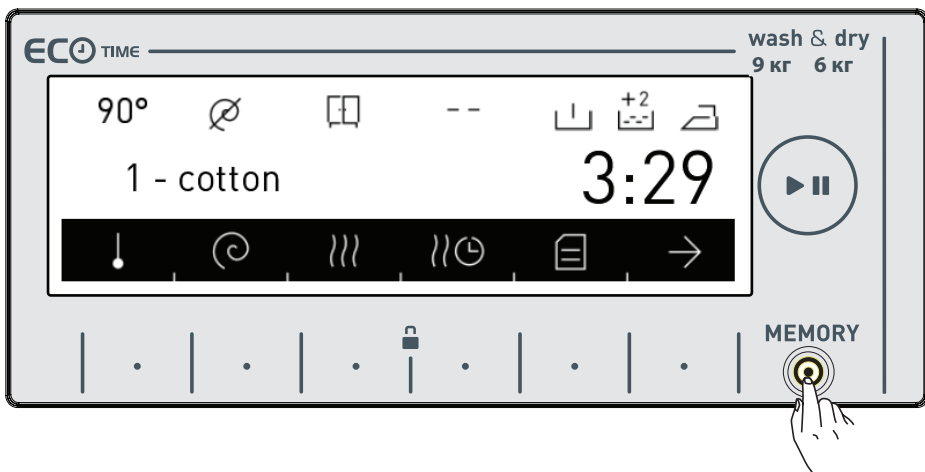

РОБОТА В РЕЖИМІ ПРАННЯ

- Якщо замість попередньо збереженої програми Ви бажаєте записати нову програму, на дисплеї з'явиться відповідне попередження. Для його підтвердження необхідно натиснути кнопку з символом ✓.

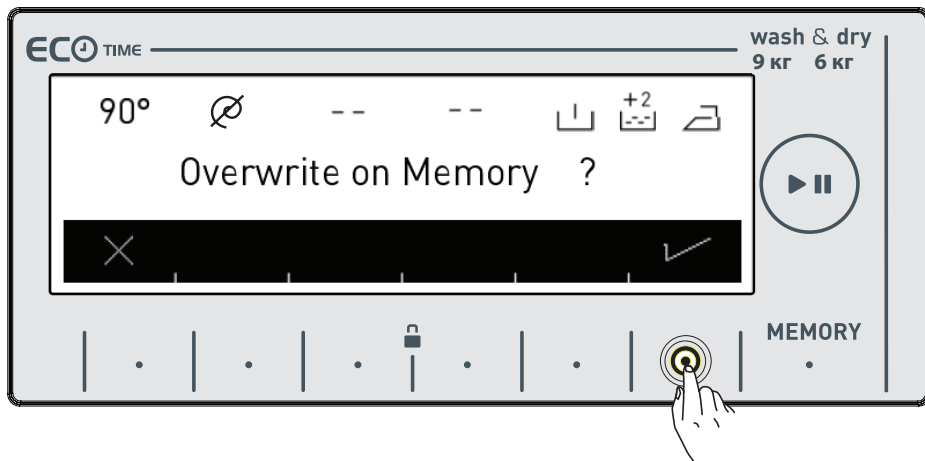

- Тепер нову програму записано до пам'яті.



РОБОТА В РЕЖИМІ ПРАННЯ

КНОПКА СТАРТ/ПАУЗА



• ЗАПУСК ПРОГРАМИ

- Запуск обраної програми здійснюється шляхом натискання кнопки Старт/Пауза.
- Після вмикання машини на дисплеї відображається обрана програма. Нижче наведено приклади того, що відображається на дисплеї під час циклу прання.

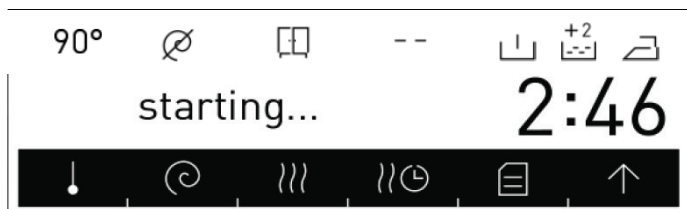

- Готовність до запуску програми прання.



- Програма прання виконується (активна).



- Етап прання



- Етап полоскання

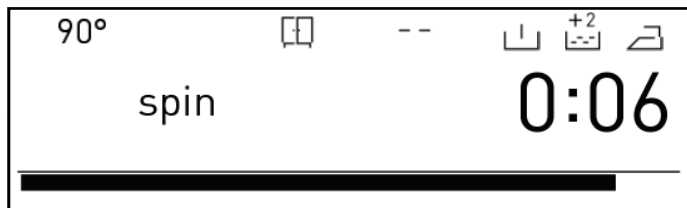

- Етап віджимання

РОБОТА В РЕЖИМІ ПРАННЯ



- Готовність до запуску програми сушіння.

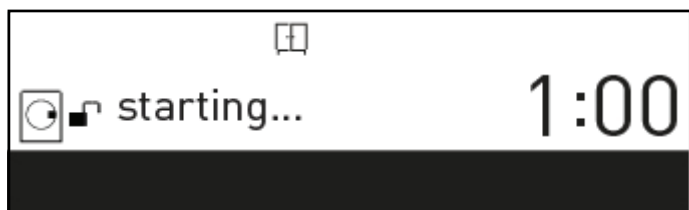

- Запуск програми сушіння.



- Програма сушіння виконується (активна).



- Етап сушіння.

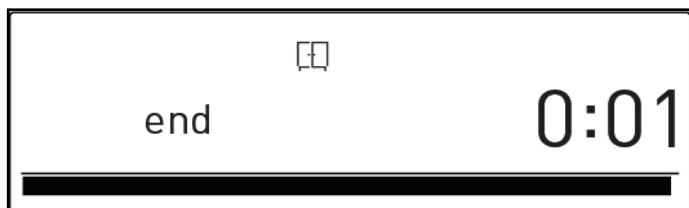

- Програму завершено.

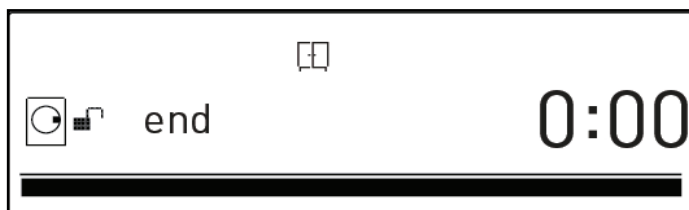

- Програму завершено, дверцята розблоковано.

РОБОТА В РЕЖИМІ ПРАННЯ

• ПРИЗУПИНЕННЯ ПРОГРАМИ / ДОДАВАННЯ БІЛИЗНИ

- Призупинення або перезапуск програми виконується за допомогою кнопки (⏸). Цю функцію можна використовувати для додавання білизни у машину.

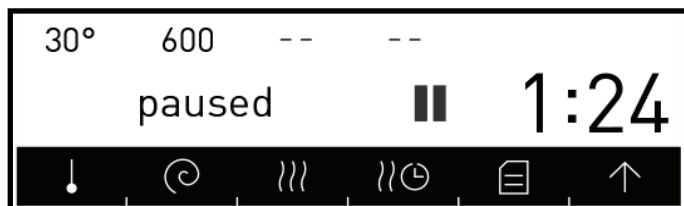

- Прання зупинено.

- Як тільки на дисплеї відобразиться символ (🔒), можна відкривати дверцята і додавати білизну.
- Поява символу (🔒) на дисплеї означає, що машина закінчила етап додавання білизни.

• СКАСУВАННЯ ПРОГРАМИ

Скасування програми, що виконується, здійснюється таким чином:

- Встановіть регулятор вибору програм у положення «CANCEL».
- Машина припинить процес прання, а встановлену програму буде скасовано.
- Щоб злити воду з машини, встановіть регулятор вибору програм у положення вибору будь-якої програми.
- Машина виконає всі дії щодо зливу води і скасує програму.
- Тепер можна обирати нову програму і починати прання.

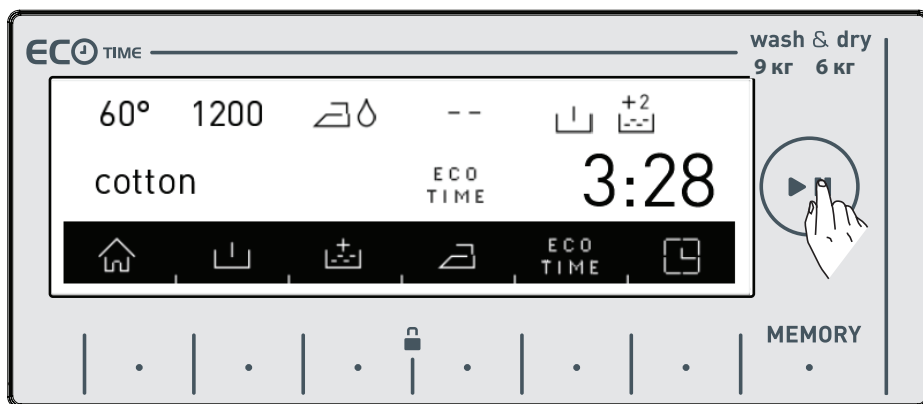

РОБОТА В РЕЖИМІ ПРАННЯ

• ЗАВЕРШЕННЯ ПРОГРАМИ

Як тільки завершиться виконання програми, машина припинить роботу.

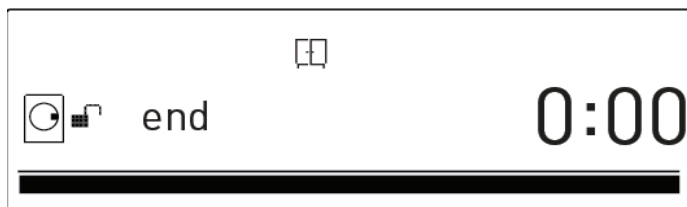

- При цьому на дисплеї з'явиться слово "end".

- Можна відкрити дверцята машини і вийняти білизну.
- Залишіть дверцята відкритими щоб машина могла просохнути.
- Встановіть регулятор вибору програм у положення «CANCEL».
- Вимкніть машину з розетки.
- Закрийте кран водопостачання.

Якщо ви незадоволені результатом сушіння, оберіть більш інтенсивну програму сушіння і проведіть повторне сушіння.



Примітка: У машині передбачено етап охолодження після завершення сушіння. Цей етап призначений для запобігання отриманню опіків при вийманні білизни.

• БЛОКУВАННЯ ВІД ДІТЕЙ



Машина має функцію блокування від дітей, тому на перебіг виконання програми не впливає натискання кнопок або обертання регулятора вибору програм під час прання або сушіння.

Функцію блокування можна активувати, якщо утримувати натиснутими обидві кнопки, розташовані біля символу (🔒), протягом більш ніж трьох секунд.

Після активації функції блокування на дисплеї відображається текст попередження:

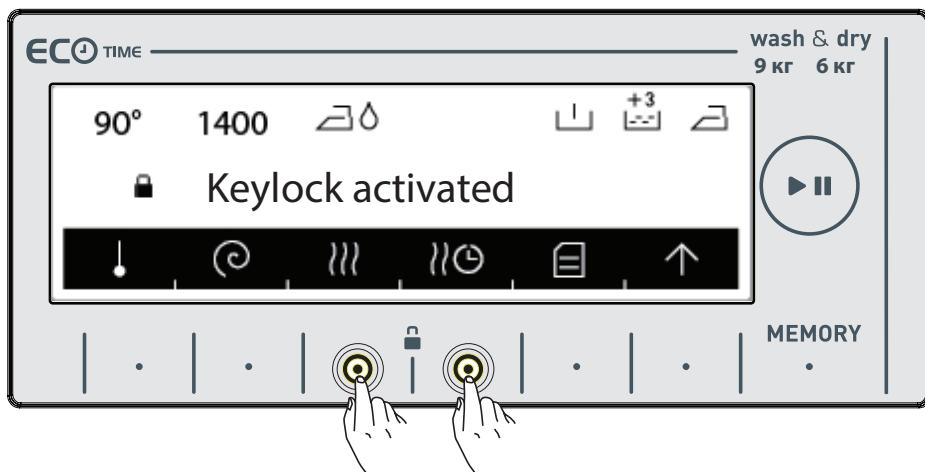

РОБОТА В РЕЖИМІ ПРАННЯ

Якщо при активованій функції блокування від дітей натиснути на будь-яку кнопку, на дисплеї з'явиться таке повідомлення:

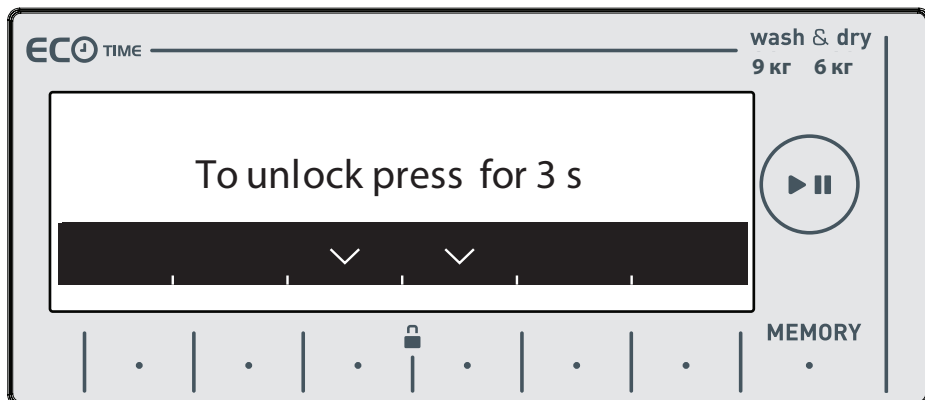





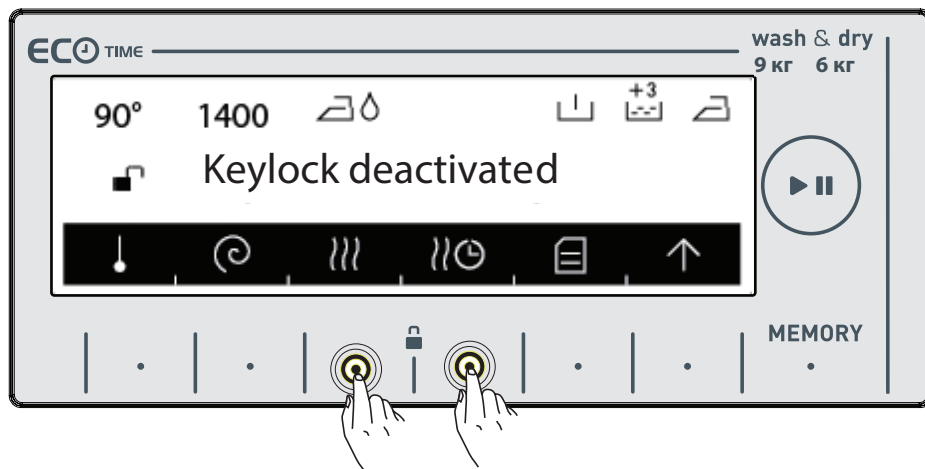



























Якщо під час виконання будь-якої програми активовано функцію блокування від дітей, а регулятор вибору програм встановлено у положення «CANCEL» і обрано іншу програму, попередньо обрана програма не зміниться на нову і буде продовжувати виконання з місця зупинки.

Для розблокування необхідно натиснути кнопки (••••) і утримувати їх протягом 3 сек. Після зняття блокування на дисплеї з'явиться такий текст:





★ Примітка: Функція блокування від дітей не блокує використання кришки насосу і дозатора для прального засобу.



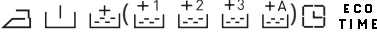
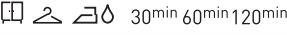
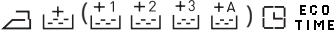

РОБОТА В РЕЖИМІ ПРАННЯ

ТАБЛИЦЯ ПРОГРАМ	
 БАВОВНА	
Температура прання (°C)	* (Прання в холодній воді), 30°, 40°, 60°, 90° *
Максимальне завантаження в режимі прання/сушіння (кг)	9,0 / 6,0
Частота обертання при віджиманні (об/хв)	∅ (Без віджимання), 400, 600, 800, 1000, 1200, 1400*
Тип білизни/Характеристики	Текстильні вироби, стійкі до впливу температури, бавовна і льон (спідня білизна, постільна білизна, скатертини, рушники, макс. 4 кг)
Додаткові функції **	   (+1)  (+2)  (+3)  (+A)  ECO TIME
Функції в режимі сушіння**	   30min 60min 120min
 БАВОВНА ЕКО	
Температура прання (°C)	* (Прання в холодній воді), 30°, 40°, 60° *
Максимальне завантаження в режимі прання/сушіння (кг)	9,0 / 6,0
Частота обертання при віджиманні (об/хв)	∅ (Без віджимання), 400, 600, 800, 1000, 1200, 1400*
Тип білизни/Характеристики	Вироби з бавовни і льону (спідня білизна, постільна білизна, скатертини, рушники, макс. 4 кг)
Додаткові функції **	   (+1)  (+2)  (+3)  (+A)  ECO TIME
Функції в режимі сушіння**	   30min 60min 120min
 ЕКО 20°	
Температура прання (°C)	20° *
Максимальне завантаження в режимі прання/сушіння (кг)	4,0 / 4,0
Частота обертання при віджиманні (об/хв)	∅ (Без віджимання), 400, 600, 800, 1000, 1200, 1400*
Тип білизни/Характеристики	Вироби з бавовни і льону з меншим ступенем забруднення. (постільна білизна, скатертини, рушники, макс. 2 кг)
Додаткові функції **	  (+1)  (+2)  (+3)  ECO TIME
Функції в режимі сушіння**	   30min 60min 120min
(*) Заводські налаштування.	
(**) При виборі більш ніж однієї додаткової функції, обрані додаткові функції можуть бути взаємовиключними.	
 Не сушіть рушники, вироби з бавовни і льону разом з синтетичними речами. Перед сушінням обирайте найбільш придатну програму.	
 ПРИМІТКА: ТРИВАЛІСТЬ ПРОГРАМИ МОЖЕ ЗМІНЮВАТИСЯ В ЗАЛЕЖНОСТІ ВІД КІЛЬКОСТІ БІЛИЗНИ І ВОДИ, ТЕМПЕРАТУРИ НАВКОЛИШНЬОГО СЕРЕДОВИЩА І ОБРАНИХ ДОДАТКОВИХ ФУНКЦІЙ.	



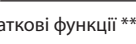
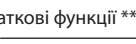

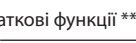
РОБОТА В РЕЖИМІ ПРАННЯ

 СИНТЕТИКА	
СИНТЕТИКА***	
Температура прання (°C)	* (Прання в холодній воді), 30°, 40°, 60° *
Максимальне завантаження в режимі прання/сушіння (кг)	3,5 / 3,5
Частота обертання при віджиманні (об/хв)	∅ (Без віджимання), 400, 600, 800*
Тип білизни/Характеристики	Синтетичний і змішаний текстиль (синтетичні сорочки, блузки, шкарпетки і т.п.)
Додаткові функції **	 ECO TIME
Функції в режимі сушіння**	 30 ^{min} 60 ^{min} 120 ^{min}
ШТОРИ***	
Температура прання (°C)	* (Прання в холодній воді), 30°, 40° *
Максимальне завантаження в режимі прання/сушіння (кг)	2,5
Частота обертання при віджиманні (об/хв)	∅ (Без віджимання), 400, 600*
Тип білизни/Характеристики	Прання штор дозволяється тільки при застосуванні цієї програми.
Додаткові функції **	 ECO TIME
Функції в режимі сушіння**	-
(*) Заводські налаштування.	
(**) При виборі більш ніж однієї додаткової функції, обрані додаткові функції можуть бути взаємовиключними.	
 Не сушіть рушники, вироби з бавовни і льону разом з синтетичними речами. Перед сушінням обирайте найбільш придатну програму.	
 ПРИМІТКА: ТРИВАЛІСТЬ ПРОГРАМИ МОЖЕ ЗМІНЮВАТИСЯ В ЗАЛЕЖНОСТІ ВІД КІЛЬКОСТІ БІЛИЗНИ І ВОДИ, ТЕМПЕРАТУРИ НАВКОЛИШНЬОГО СЕРЕДОВИЩА І ОБРАНИХ ДОДАТКОВИХ ФУНКЦІЙ.	

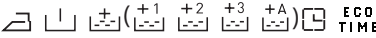

РОБОТА В РЕЖИМІ ПРАННЯ

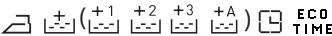
 ДЕЛИКАТНЕ ПРАННЯ	
ВОВНА ***	
Температура прання (°C)	* (Прання в холодній воді), 30°, 40° *
Максимальне завантаження в режимі прання/сушіння (кг)	2,5
Частота обертання при віджиманні (об/хв)	∅ (Без віджимання), 400, 600*
Тип білизни/Характеристики	Вироби з вовни і зі змішаного з вовною текстилю, на яких є етикетки з символами щодо прання.
Додаткові функції **	
Функції в режимі сушіння**	-
ШОВК ***	
Температура прання (°C)	* (Прання в холодній воді), 30° *
Максимальне завантаження в режимі прання/сушіння (кг)	2,5
Частота обертання при віджиманні (об/хв)	∅ (Без віджимання), 400, 600*
Тип білизни/Характеристики	Вироби зі змішаного з шовком текстилю, на яких є етикетки з символами щодо прання.
Додаткові функції **	
Функції в режимі сушіння**	-
 КОВДРА	
Температура прання (°C)	* (Прання в холодній воді), 30°, 40° *
Максимальне завантаження в режимі прання/сушіння (кг)	2,5
Частота обертання при віджиманні (об/хв)	∅ (Без віджимання), 400, 600, 800*
Тип білизни/Характеристики	Волоконні ковдри, на яких є етикетки з символом щодо прання за цією програмою. (макс. 2,5 кг)
Додаткові функції **	
Функції в режимі сушіння**	-
(*) Заводські налаштування.	
(**) При виборі більш ніж однієї додаткової функції, обрані додаткові функції можуть бути взаємовиключними.	
 Не сушіть рушники, вироби з бавовни і льону разом з синтетичними речами. Перед сушінням обирайте найбільш придатну програму.	
 ПРИМІТКА: ТРИВАЛІСТЬ ПРОГРАМИ МОЖЕ ЗМІНЮВАТИСЯ В ЗАЛЕЖНОСТІ ВІД КІЛЬКОСТІ БІЛИЗНИ І ВОДИ, ТЕМПЕРАТУРИ НАВКОЛИШНЬОГО СЕРЕДОВИЩА І ОБРАНИХ ДОДАТКОВИХ ФУНКЦІЙ.	



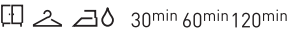

РОБОТА В РЕЖИМІ ПРАННЯ

★ ДОДАТКОВО	
🧴 СИНТЕТИКА. ПРАННЯ ТА СУШІННЯ	
Температура прання (°C)	* (Прання в холодній воді), 30°, 40°*, 60°
Максимальне завантаження в режимі прання/сушіння (кг)	3,5
Частота обертання при віджиманні (об/хв)	600*
Тип білизни/Характеристики	Синтетика і вироби з текстилю, до складу якого входить синтетика (синтетичні сорочки, блузки, шкарпетки і т.п.)
Додаткові функції**	
Функції в режимі сушіння**	
ОСВІЖЕННЯ***	
Температура прання (°C)	-
Максимальне завантаження в режимі прання/сушіння (кг)	1,0
Частота обертання при віджиманні (об/хв)	-
Тип білизни/Характеристики	Білизна, що не є забрудненою, але має несвіжий запах. Примітка: Ця програма не є програмою прання. Білизна тільки продувається свіжим гарячим повітрям, роблячи її свіжішою.
Додаткові функції**	
Функції в режимі сушіння**	-
ПОЛОСКАННЯ***	
Температура прання (°C)	-
Максимальне завантаження в режимі прання/сушіння (кг)	9,0 / 6,0
Частота обертання при віджиманні (об/хв)	∅ (Без віджимання), 400, 600, 800, 1000, 1200, 1400*
Тип білизни/Характеристики	Ця програма застосовується за необхідності додаткового циклу полоскання після завершення процесу прання. Може застосовуватися до всіх видів білизни.
Додаткові функції**	
Функції в режимі сушіння**	
(*) Заводські налаштування.	
(**) При виборі більш ніж однієї додаткової функції, обрані додаткові функції можуть бути взаємовиключними.	
! Не сушіть рушники, вироби з бавовни і льону разом з синтетичними речами. Перед сушінням обирайте найбільш придатну програму.	
★ ПРИМІТКА: ТРИВАЛІСТЬ ПРОГРАМИ МОЖЕ ЗМІНЮВАТИСЯ В ЗАЛЕЖНОСТІ ВІД КІЛЬКОСТІ БІЛИЗНИ І ВОДИ, ТЕМПЕРАТУРИ НАВКОЛИШНЬОГО СЕРЕДОВИЩА І ОБРАНИХ ДОДАТКОВИХ ФУНКЦІЙ.	



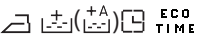

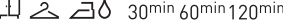

РОБОТА В РЕЖИМІ ПРАННЯ

☆ ДОДАТКОВО	
ВІДЖИМАННЯ***	
Температура прання (°C)	-
Максимальне завантаження в режимі прання/сушіння (кг)	9,0 / 6,0
Частота обертання при віджиманні (об/хв)	400, 600, 800, 1000, 1200, 1400*
Тип білизни/Характеристики	Ця програма застосовується за необхідності додаткового циклу віджимання після завершення процесу прання. Може застосовуватися до всіх видів білизни.
Додаткові функції **	
Функції в режимі сушіння**	 30min 60min 120min
ЗЛИВАННЯ ВОДИ ***	
Температура прання (°C)	-
Максимальне завантаження в режимі прання/сушіння (кг)	-
Частота обертання при віджиманні (об/хв)	-
Тип білизни/Характеристики	Забезпечує зливання води з машини.
Додаткові функції **	ECO TIME
Функції в режимі сушіння**	-
ЧИЩЕННЯ БАРАБАНУ ***	
Температура прання (°C)	-
Максимальне завантаження в режимі прання/сушіння (кг)	-
Частота обертання при віджиманні (об/хв)	-
Тип білизни/Характеристики	Ця програма застосовується для чищення барабану і повинна виконуватися без завантаження білизни
Додаткові функції **	ECO TIME
Функції в режимі сушіння**	-
(*) Заводські налаштування.	
(**) При виборі більш ніж однієї додаткової функції, обрані додаткові функції можуть бути взаємовиключними.	
 Не сушіть рушники, вироби з бавовни і льону разом з синтетичними речами. Перед сушінням обирайте найбільш придатну програму.	
 ПРИМІТКА: ТРИВАЛІСТЬ ПРОГРАМИ МОЖЕ ЗМІНЮВАТИСЯ В ЗАЛЕЖНОСТІ ВІД КІЛЬКОСТІ БІЛИЗНИ І ВОДИ, ТЕМПЕРАТУРИ НАВКОЛИШНЬОГО СЕРЕДОВИЩА І ОБРАНИХ ДОДАТКОВИХ ФУНКЦІЙ.	



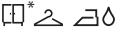

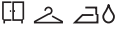











РОБОТА В РЕЖИМІ ПРАННЯ

★ ДОДАТКОВО	
🌿 ALLERGY SAFE	
Температура прання (°C)	* (Прання в холодній воді), 30°, 40°, 60° *
Максимальне завантаження в режимі прання/сушіння (кг)	4,0 / 4,0
Частота обертання при віджиманні (об/хв)	∅ (Без віджимання), 400, 600, 800*
Тип білизни/Характеристики	Дитячий одяг.
Додаткові функції **	 ECO TIME
Функції в режимі сушіння**	 30min 60min 120min
ШВИДКЕ ПРАННЯ	
🕒 НАДШВИДКЕ ПРАННЯ, 12 ХВ	
Температура прання (°C)	* (Прання в холодній воді), 30° *
Максимальне завантаження в режимі прання/сушіння (кг)	2,0 / 2,0
Частота обертання при віджиманні (об/хв)	∅ (Без віджимання), 400, 600, 800*
Тип білизни/Характеристики	Ця програма призначена для прання бавовняної, кольорової та лляної білизни менш забрудненого ступеня протягом короткого часу - 12 хвилин. Примітка: Оскільки тривалість прання дуже коротка, витрачається менша кількість прального засобу у порівнянні з іншими програмами. Тривалість виконання програми може зростати, якщо машина визначить нерівномірне завантаження білизни.
Додаткові функції **	 ECO TIME
Функції в режимі сушіння**	 30min 60min 120min
🕒 ЩОДЕННЕ ШВИДКЕ ПРАННЯ 60° 60 ХВ.	
Температура прання (°C)	* (Прання в холодній воді), 30°, 40°, 60° *
Максимальне завантаження в режимі прання/сушіння (кг)	4,0 / 4,0
Частота обертання при віджиманні (об/хв)	∅ (Без віджимання), 400, 600, 800, 1000, 1200, 1400*
Тип білизни/Характеристики	Брудна білизна, бавовна, кольоровий і лляний текстиль. (Тривалість прання при завантаженні до 2 кг - 30 хв. або менше)
Додаткові функції **	 ECO TIME
Функції в режимі сушіння**	 30min 60min 120min
(*) Заводські налаштування. (**) При виборі більш ніж однієї додаткової функції, обрані додаткові функції можуть бути взаємовиключними.	
! Не сушіть рушники, вироби з бавовни і льону разом з синтетичними речами. Перед сушінням обирайте найбільш придатну програму.	
★ ПРИМІТКА: ТРИВАЛІСТЬ ПРОГРАМИ МОЖЕ ЗМІНЮВАТИСЯ В ЗАЛЕЖНОСТІ ВІД КІЛЬКОСТІ БІЛИЗНИ І ВОДИ, ТЕМПЕРАТУРИ НАВКОЛИШНЬОГО СЕРЕДОВИЩА І ОБРАНИХ ДОДАТКОВИХ ФУНКЦІЙ.	

РОБОТА В РЕЖИМІ ПРАННЯ

СУШІННЯ	
 ДЕЛІКАТНЕ СУШІННЯ	
Температура прання (°C)	-
Максимальне завантаження в режимі прання/сушіння (кг)	3,5
Частота обертання при віджиманні (об/хв)	-
Тип білизни/Характеристики	Бавовняна білизна з етикеткою з символами щодо сушіння.
Додаткові функції **	 E C O T I M E
Функції в режимі сушіння**	 * 2 3 0 30min 60min 120min
 СУШІННЯ БАВОВНИ	
Температура прання (°C)	-
Максимальне завантаження в режимі прання/сушіння (кг)	6,0
Частота обертання при віджиманні (об/хв)	-
Тип білизни/Характеристики	Бавовняна білизна з етикеткою з символами щодо сушіння.
Додаткові функції **	 E C O T I M E
Функції в режимі сушіння**	 * 2 3 0 30min 60min 120min
(*) Заводські налаштування.	
(**) При виборі більш ніж однієї додаткової функції, обрані додаткові функції можуть бути взаємовиключними.	
 Не сушіть рушники, вироби з бавовни і льону разом з синтетичними речами. Перед сушінням обирайте найбільш придатну програму.	
 ПРИМІТКА: ТРИВАЛІСТЬ ПРОГРАМИ МОЖЕ ЗМІНЮВАТИСЯ В ЗАЛЕЖНОСТІ ВІД КІЛЬКОСТІ БІЛИЗНИ І ВОДИ, ТЕМПЕРАТУРИ НАВКОЛИШНЬОГО СЕРЕДОВИЩА І ОБРАНИХ ДОДАТКОВИХ ФУНКЦІЙ.	

РОБОТА В РЕЖИМІ ПРАННЯ

ПРАННЯ ТА СУШІННЯ	
 ШВИДКЕ ПРАННЯ І СУШІННЯ 29 ХВ.	
Температура прання (°C)	* (Прання в холодній воді), 30° *
Максимальне завантаження в режимі прання/сушіння (кг)	0,5 кг (3 сорочки) (29 хв) 1,5 кг (9 сорочок) (60 хв)
Частота обертання при віджиманні (об/хв)	800*
Тип білизни/Характеристики	Бавовняна, кольорова і льняна білизна з етикетками з символами щодо сушіння у машині. Примітка: Тривалість виконання програми визначається автоматично у відповідності до кількості завантаженої білизни.
Додаткові функції **	 E C O T I M E
Функції в режимі сушіння**	 *
 СИНТЕТИКА. ПРАННЯ ТА СУШІННЯ	
Температура прання (°C)	* (Прання в холодній воді), 30°, 40° * , 60°
Максимальне завантаження в режимі прання/сушіння (кг)	3,5
Частота обертання при віджиманні (об/хв)	600*
Тип білизни/Характеристики	Синтетика і вироби з текстилю, до складу якого входить синтетика (синтетичні сорочки, блузки, шкарпетки і т.п.)
Додаткові функції **	 (+1 +2 +3 +A)  E C O T I M E
Функції в режимі сушіння**	   30 ^{min} 60 ^{min} 120 ^{min}
 БАВОВНА 60°, ПРАННЯ ТА СУШІННЯ	
Температура прання (°C)	* (Прання в холодній воді), 30°, 40°, 60° * , 90°
Максимальне завантаження в режимі прання/сушіння (кг)	6,0
Частота обертання при віджиманні (об/хв)	1400*
Тип білизни/Характеристики	Білизна з бавовни та льону (спідня білизна, постільна білизна, скатертини, рушники, макс. 4 кг)
Додаткові функції **	 (+1 +2 +3)  E C O T I M E
Функції в режимі сушіння**	   30 ^{min} 60 ^{min} 120 ^{min}
(*) Заводські налаштування. (**) При виборі більш ніж однієї додаткової функції, обрані додаткові функції можуть бути взаємовиключними.	
 Не сушіть рушники, вироби з бавовни і льону разом з синтетичними речами. Перед сушінням обирайте найбільш придатну програму.	
 ПРИМІТКА: ТРИВАЛІСТЬ ПРОГРАМИ МОЖЕ ЗМІНЮВАТИСЯ В ЗАЛЕЖНОСТІ ВІД КІЛЬКОСТІ БІЛИЗНИ І ВОДИ, ТЕМПЕРАТУРИ НАВКОЛИШНЬОГО СЕРЕДОВИЩА І ОБРАНИХ ДОДАТКОВИХ ФУНКЦІЙ.	

РОБОТА В РЕЖИМІ ПРАННЯ

ВИБІР ПІДПРОГРАМ (СИНТЕТИКА)

Після вибору програми «Синтетика» за допомогою регулятора вибору програм, Вам буде запропоновано дві підпрограми:

- 1-Синтетика
- 2-Штори

- Вибір підпрограми виконується за допомогою кнопки з символами <>.

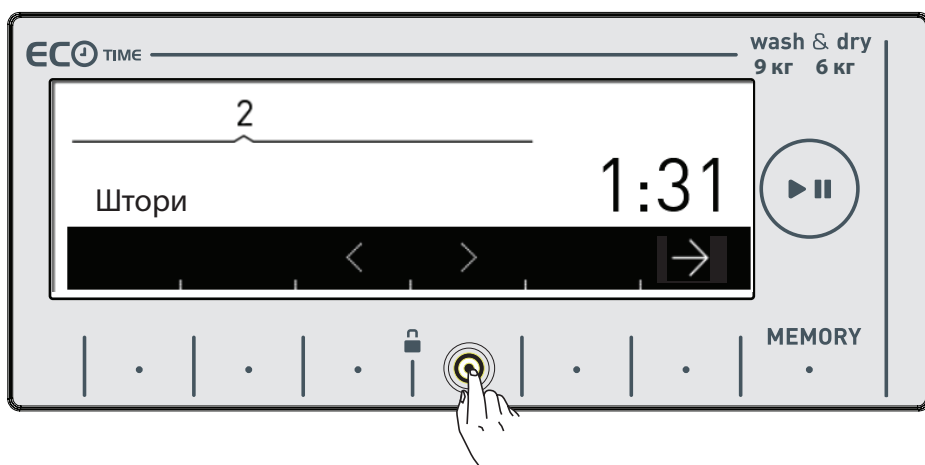
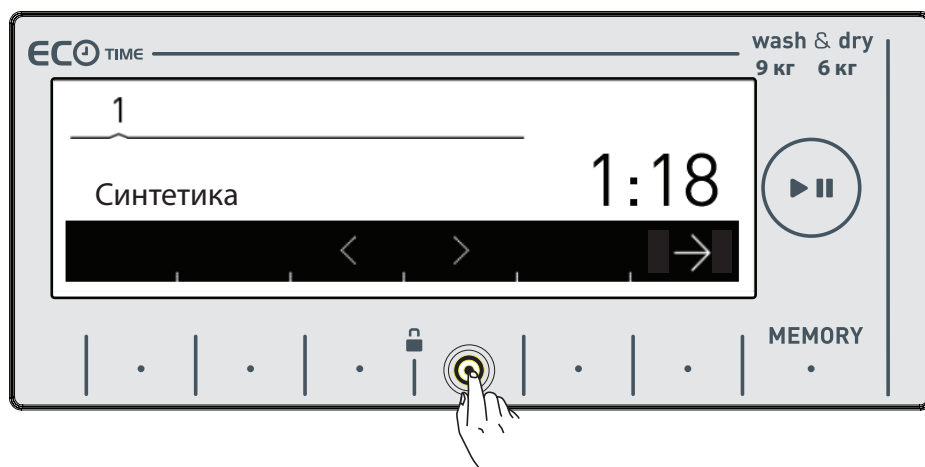

РОБОТА В РЕЖИМІ ПРАННЯ

- Вибір програми здійснюється за допомогою кнопки з символом →.

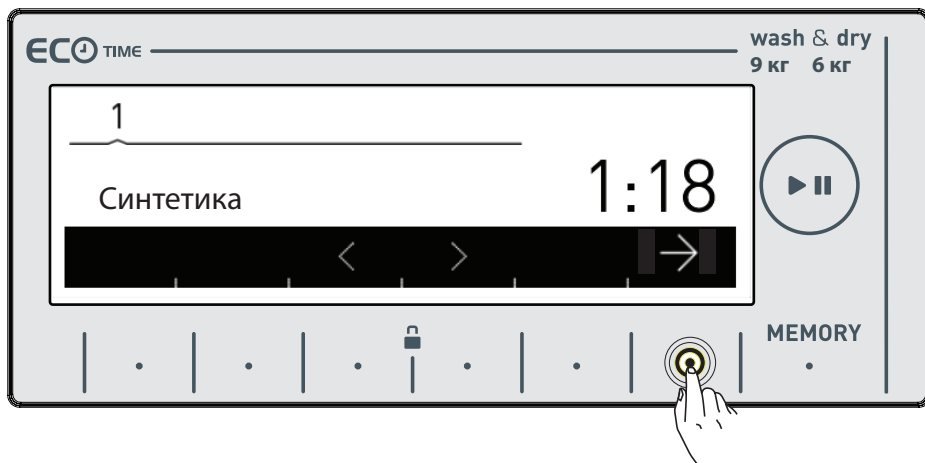

- Після здійснення вибору на дисплеї автоматично з'являється головне меню обраної програми. Ви можете обрати додаткові опції після чого необхідно запустити машину, натиснувши кнопку Старт/Пауза.

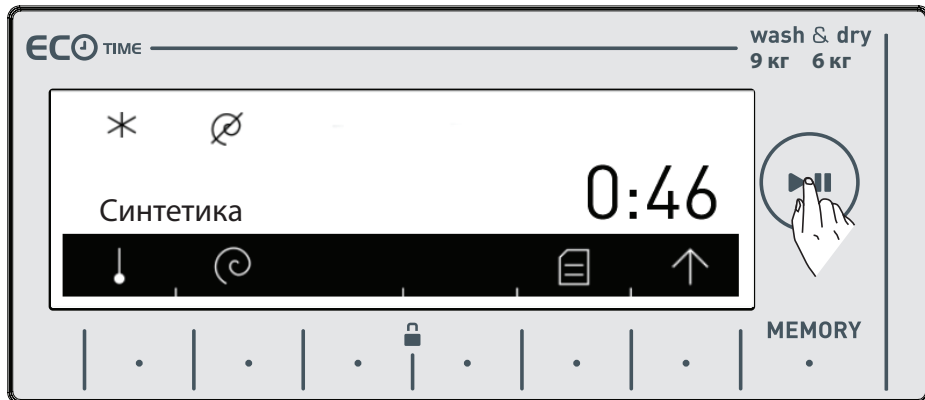

РОБОТА В РЕЖИМІ ПРАННЯ

ВИБІР ПІДПРОГРАМ (ДЕЛІКАТНА БІЛИЗНА)

Після вибору програми «Делікатна білизна» за допомогою регулятора вибору програм, Вам буде запропоновано дві підпрограми:

- 1-Вовна
- 2-Шовк

- Вибір підпрограми виконується за допомогою кнопки з символами <>.

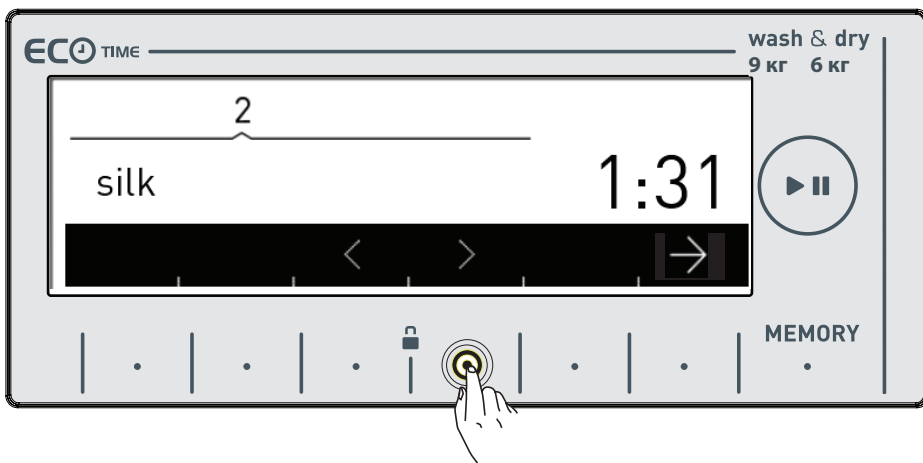
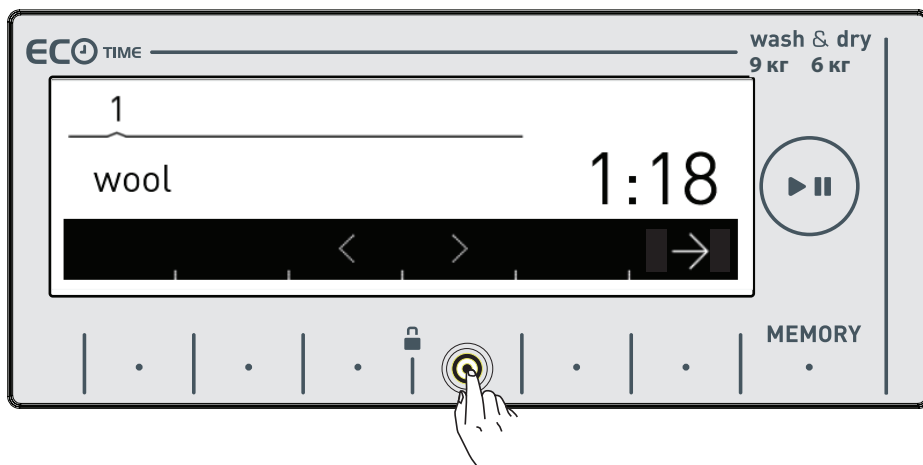
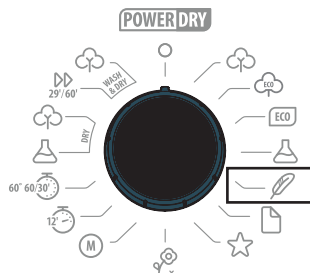

РОБОТА В РЕЖИМІ ПРАННЯ

- Вибір програми здійснюється за допомогою кнопки з символом →.

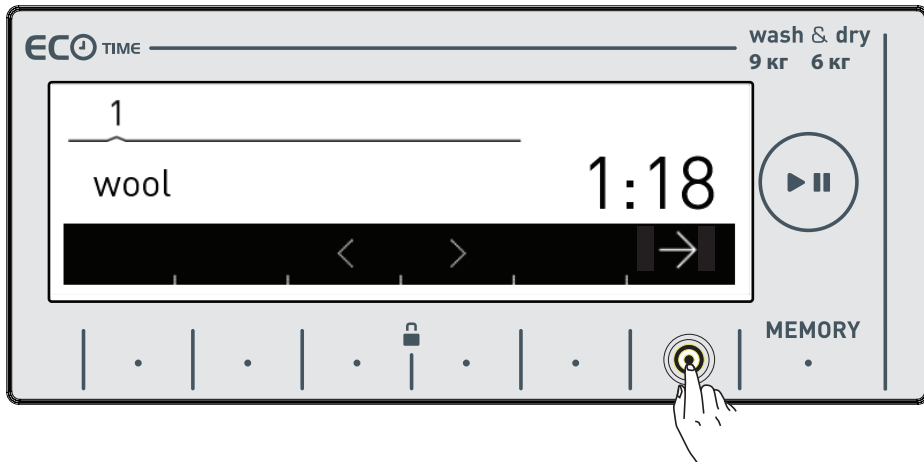

- Після здійснення вибору на дисплеї автоматично з'являється головне меню обраної програми. Ви можете обрати додаткові опції після чого необхідно запустити машину, натиснувши кнопку Старт/Пауза.

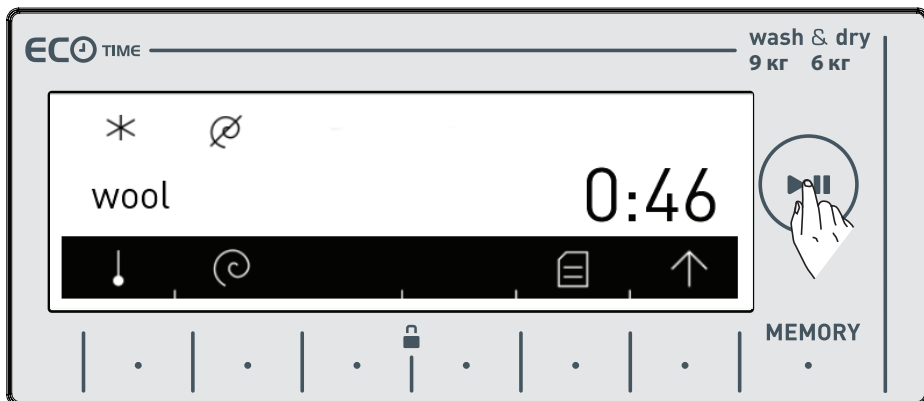

РОБОТА В РЕЖИМІ ПРАННЯ

ВИБІР ПІДПРОГРАМ (ДОДАТКОВО)

Після вибору програми «Додатково» за допомогою регулятора вибору програм, Вам буде запропоновано 5 підпрограм:

- 1-Освіження
- 2-Полоскання
- 3-Віджимання
- 4-Зливання води
- 5- Чищення барабану
- 6 -Синтетика. Прання та сушіння

- Вибір підпрограми виконується за допомогою кнопок з символами <>.

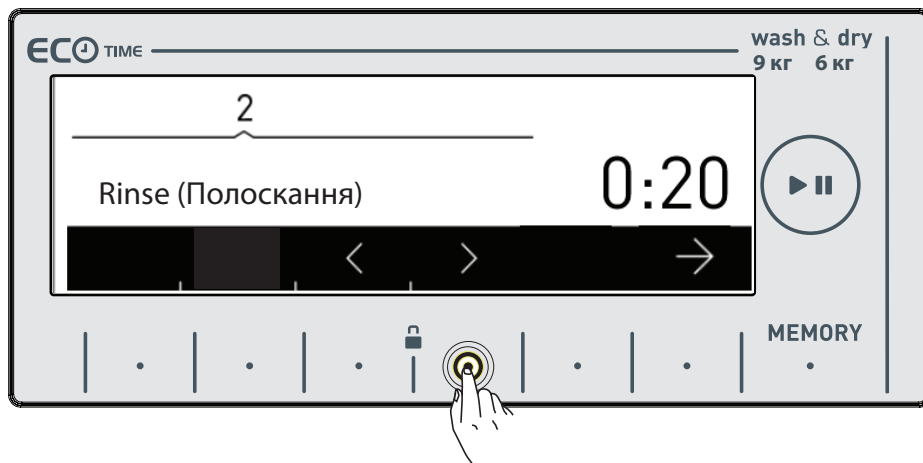
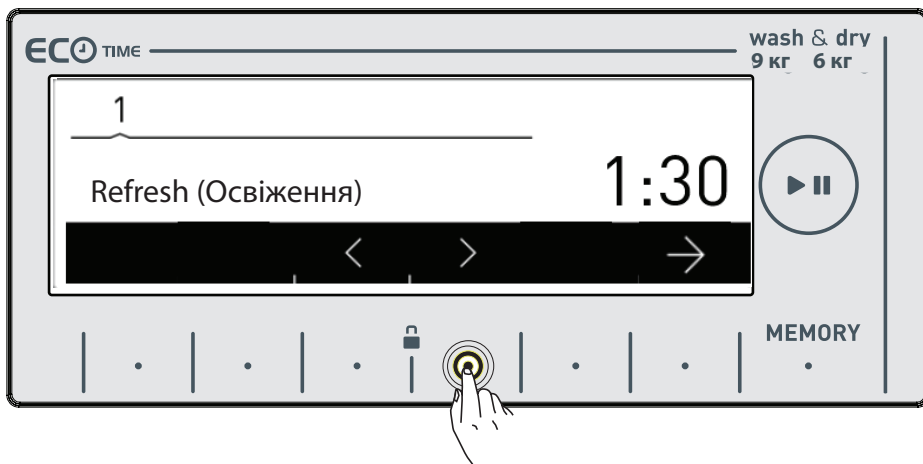
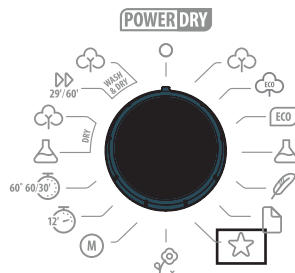

РОБОТА В РЕЖИМІ ПРАННЯ

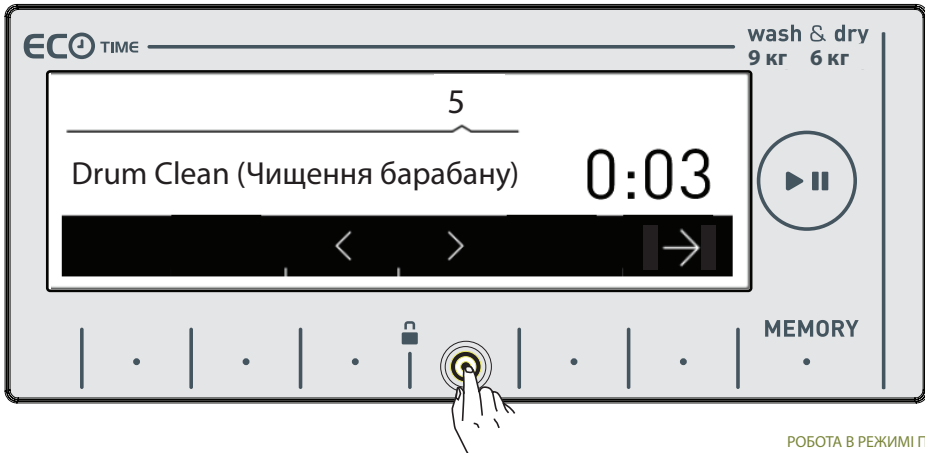
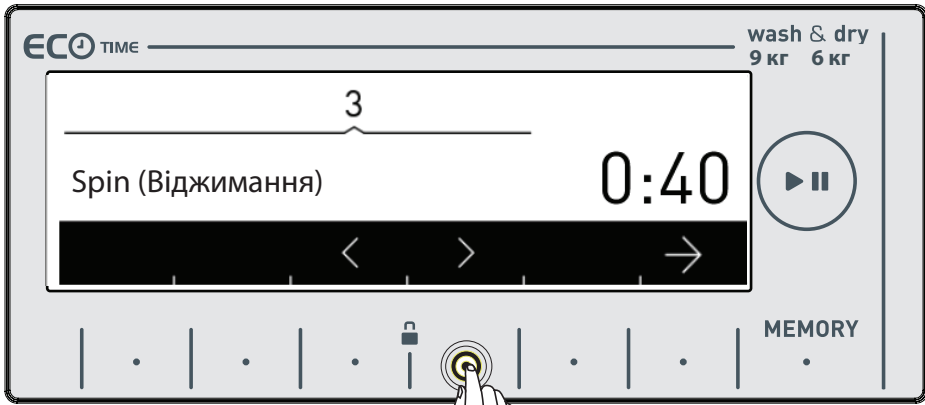

РОБОТА В РЕЖИМІ ПРАННЯ

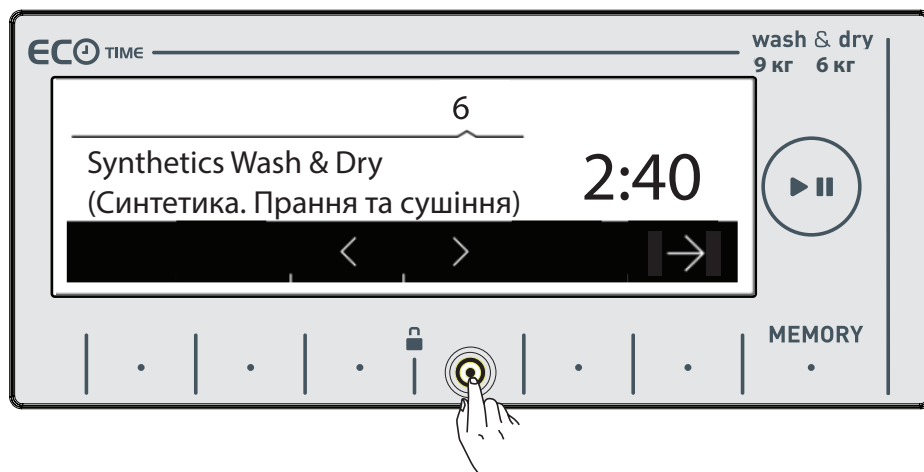

- Вибір програми здійснюється за допомогою кнопки з символом →.
- Після здійснення вибору на дисплеї автоматично з'являється головне меню обраної програми. Ви можете обрати додаткові опції після чого необхідно запустити машину, натиснувши кнопку Старт/Пауза.

ТЕХНІЧНЕ ОБСЛУГОВУВАННЯ ТА ОЧИЩЕННЯ МАШИНИ

- !** **Увага!**
Перед початком технічного обслуговування і очищення машини необхідно вийняти вилку машини з розетки електроживлення.

Перед початком технічного обслуговування і очищення машини необхідно закрити кран водопостачання.

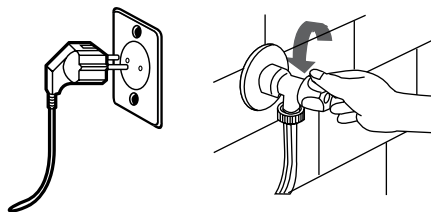

- !** **Увага!**
При використанні засобів для чищення, що містять розчинники, машину може бути пошкоджено. Не використовуйте засоби для чищення, що містять розчинники.

ВОДЯНІ ФІЛЬТРИ

Фільтри призначені для запобігання потраплянню сторонніх частинок у машину. Вони знаходяться як зі сторони крана на вході шлангу, так і на вході у клапан машини. Якщо у машину не надходить достатня кількість води, незважаючи на повністю відкритий кран, ці фільтри необхідно очистити.

ТЕХНІЧНЕ ОБСЛУГОВУВАННЯ ТА ОЧИЩЕННЯ МАШИНИ

- Від'єднайте наконечники вхідного шлангу від крана і машини.

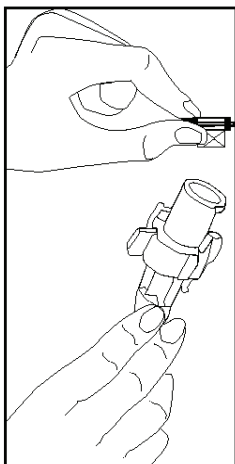
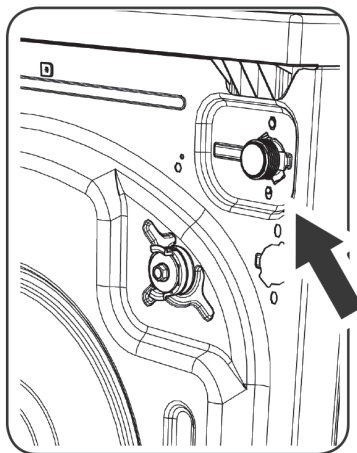

- За допомогою плоскогубців зніміть фільтр з вхідного клапану води. Ретельно очистіть його за допомогою щітки і води.
- Руками зніміть фільтр з вхідного шлангу з боку крана та очистіть його.
- Після очистки фільтрів, акуратно встановіть їх на місце.

ОБСЛУГОВУВАННЯ ТА ОЧИЩЕННЯ ДОЗАТОРА ДЛЯ ПРАЛЬНОГО ЗАСОБУ

Пральні засоби можуть утворювати відкладення у дозаторі і його вихідному отворі. Регулярно виймайте дозатор для пральних засобів для очищення відкладень, що накопичуються у ньому. Щоб зняти дозатор, виконайте такі дії:

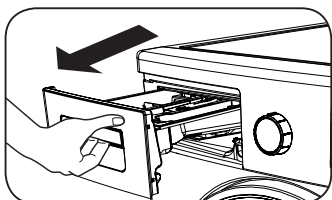

- Повністю витягніть дозатор у напрямку до себе.

- Натисніть на вказану частину витягнутого дозатора і вийміть його, потягнувши на себе.

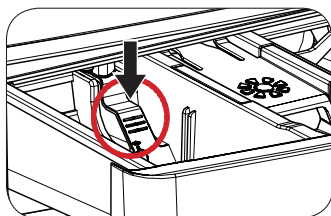
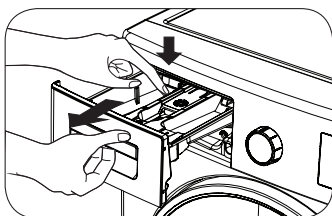

- Промийте дозатор у проточній воді за допомогою щітки.
- Вичистіть залишки з вихідного отвору дозатора, щоб вони не потрапили всередину машини.
- Висушіть дозатор для пральних засобів за допомогою рушника або сухої ганчірки і встановіть його на місце.
- Не мийте дозатор у посудомийній машині.

ТЕХНІЧНЕ ОБСЛУГОВУВАННЯ ТА ОЧИЩЕННЯ МАШИНИ

ПРИСТРІЙ ДОЗУВАННЯ РІДКИХ ПРАЛЬНИХ ЗАСОБІВ(*)

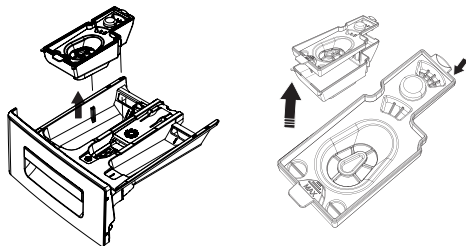

Для очищення і обслуговування пристрою дозування рідких пральних засобів, зніміть пристрій і ретельно відчистіть залишки прального засобу. Встановіть пристрій на місце. Переконайтесь, що у сифоні не залишилося ніяких відкладень.

(*) Не у всіх моделях

КРИШКА СИФОНУ

Зніміть дозатор для пральних засобів (див. стор. 99). Зніміть кришку сифону, як показано нижче, і ретельно очистіть залишки засобу для пом'якшення. Встановіть очищену кришку сифону на місце. Перевірте правильність її встановлення.

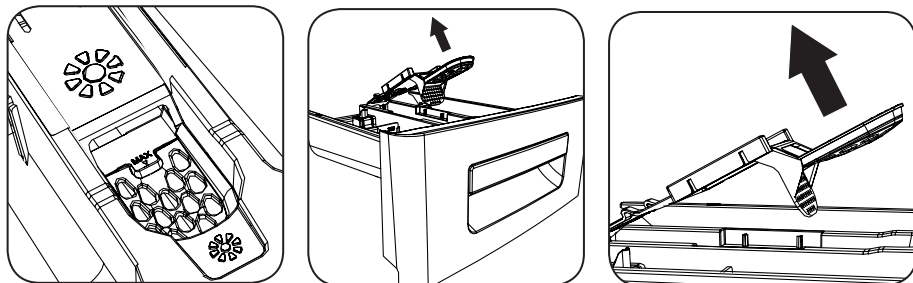

ОЧИЩЕННЯ БАРАБАНУ

Не залишайте металеві предмети, наприклад, голки, скріпки, монети всередині машини. Вони можуть стати причиною виникнення іржі всередині барабану.

Для очищення плям іржі використовуйте засоби для чищення без хлору, дотримуючись вимог виробника цих засобів. В жодному разі не використовуйте металеві губки або подібні тверді предмети для очищення плям іржі.

ОЧИЩЕННЯ КОРПУСУ

Корпус машини необхідно чистити за допомогою корозійно-безпечних засобів для чищення. Після застосування засобу для чищення необхідно помити корпус чистою водою і витерти сухою м'якою ганчіркою.

ОБСЛУГОВУВАННЯ ТА ОЧИЩЕННЯ ФІЛЬТРА НАСОСУ

Ця машина має систему фільтрації, яка запобігає потраплянню ниток, ворсу від білизни та інших дрібних предметів у насос під час зливу води і завершення циклу прання. Ця система призначена для захисту насосу і подовження його терміну служби.

ТЕХНІЧНЕ ОБСЛУГОВУВАННЯ ТА ОЧИЩЕННЯ МАШИНИ

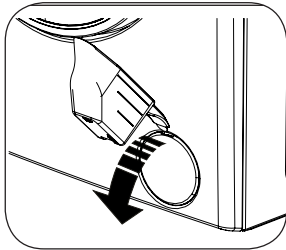

Фільтр насоса рекомендується очищати кожних 2 місяці.

Для очищення фільтра насосу:

- Відкрийте кришку насоса. Це можна зробити ковшиком для прального порошку, який входить до комплекту поставки, або пластинкою для вимірювання рівня рідкого прального засобу.

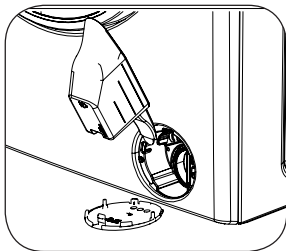

- Вставте кінець пластикової деталі в отвір кришки і натисніть назад. Кришка відкриється.

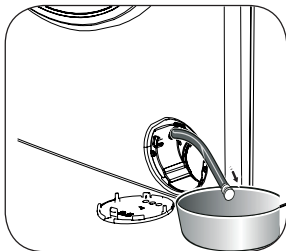

- Витягніть чорний гумовий шланг і від'єднайте його від кріплення, встановіть під ним посудину і вийміть заглушку.

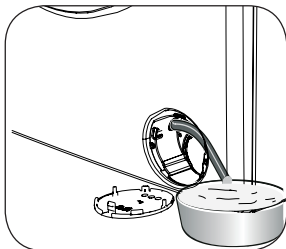

- Випустіть воду у посудину.



Примітка: В залежності від кількості води всередині машини, вилити воду з посудини можливо знадобиться декілька разів.

- Після випуску всієї води встановіть чорний гумовий шланг на місце.
- Зафіксуйте гумовий шланг за допомогою його кріплення.

ТЕХНІЧНЕ ОБСЛУГОВУВАННЯ ТА ОЧИЩЕННЯ МАШИНИ

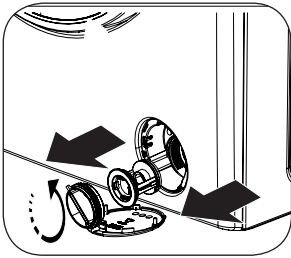

- Ослабте кришку фільтра, повернувши її проти годинникової стрілки, і витягніть її.

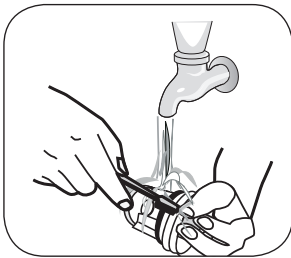

- Очистіть фільтр від забруднень за допомогою щітки.

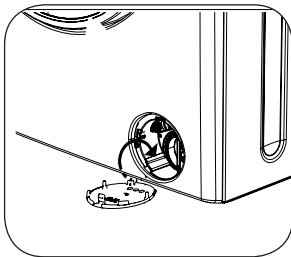

- Після очищення фільтра встановіть кришку на місце і затягніть її за годинниковою стрілкою.
- Прийміть до уваги, що при неправильному встановленні кришки вона може протікати.

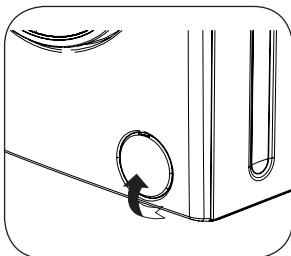

- Кришка насоса встановлюється у зворотній послідовності до її відкривання.
- При закриванні кришки насоса переконайтеся, що деталі під кришкою входять у отвори на стороні передньої панелі.

УСУНЕННЯ НЕСПРАВНОСТЕЙ

Всі ремонтні роботи повинні виконуватися представником уповноваженої сервісної компанії. При необхідності здійснення ремонту машини або в разі виникнення проблем, які не можна вирішити з використанням наведеної нижче інформації, необхідно:

- Вимкнути машину з розетки.
- Закрити кран водопостачання.
- Звернутися до гарячої лінії підтримки за номером 0-800-50-05-14.

НЕСПРАВНІСТЬ	МОЖЛИВА ПРИЧИНА	СПОСІБ УСУНЕННЯ НЕСПРАВНОСТІ
Машини не зливає воду.	Шланг зливу води закупорений або перекручений.	Перевірте шланг зливу води.
	Фільтр насоса закупорений.	Очистіть фільтр насоса.
Вібрація машини.	Ніжки машини не відрегульовані.	Відрегулюйте ніжки машини (***)
	Транспортувальні гвинти не зняті.	Зніміть транспортувальні гвинти (****)
	Машини недостатньо завантажена білизною.	Це не порушує нормальну роботу машини.
	Машини перевантажена білизною або білизна розподілена нерівномірно.	Не завантажуйте більшу кількість білизни до машини, ніж рекомендовано, і переконайтеся, що її розкладено у машині рівномірно.
У дозаторі для прального засобу виникло надто багато піни.	Машини стоїть на твердій поверхні.	Уникайте встановлення машини на твердій поверхні. Машини слід встановлювати на відстані 2 см від стін або твердих поверхонь.
	Надмірна кількість прального засобу у дозаторі.	Натисніть кнопку Старт/Пауза. Для припинення піноутворення, додайте одну ложку пом'якшувача до 0,5 л води і вилийте цю суміш у дозатор для пральних засобів. Через 5-10 хв. повторно натисніть кнопку Старт/Пауза. При наступному пранні відкоригуйте кількість прального засобу відповідно до вимог обраної програми.
Незадовільні результати прання.	Використано невідповідний пральний засіб.	Використовуйте пральні засоби, призначені виключно для автоматичних пральних машин.
	Ступінь забрудненості білизни не відповідає обраній програмі.	Оберіть програму, яка підходить для білизни такого ступеня забруднення. (див. таблицю програм на стор. 56)
	Недостатня кількість прального засобу.	Відкоригуйте кількість прального засобу відповідно до ступеня забруднення білизни.
	Машини перевантажена надмірною кількістю білизни.	Не завантажуйте до машини більшу кількість білизни, ніж максимально допустима кількість.
(***) Див. стор. 14 (****) Див. стор. 13		

УСУНЕННЯ НЕСПРАВНОСТЕЙ



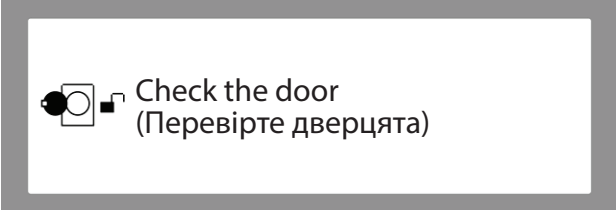
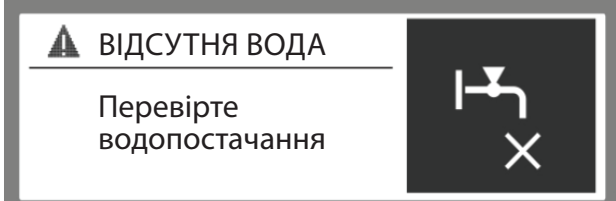

НЕСПРАВНІСТЬ	МОЖЛИВА ПРИЧИНА	СПОСІБ УСУНЕННЯ НЕСПРАВНОСТІ
Як тільки машина заповнюється водою, вона відразу робить злив.	Кінець шлангу зливу води знаходиться занадто низько.	Встановіть шланг зливу води на відповідну висоту. (*****)
Під час прання вода не з'являється у барабані.	Це не є несправністю.	-
На білизні залишаються сліди від залишків прального засобу.	Нерозчинні частинки деяких пральних засобів можуть залишатися на білизні після прання і виглядати як білі цятки.	Виконайте додатковий цикл полоскання, обравши програму "Полоскання", або щіткою очистіть цятки з білизни після її висихання.
На білизні залишаються сліди від залишків прального засобу.	Причиною може бути олія, крем або мазь.	При наступному пранні додайте максимальну кількість прального засобу, яка допускається його виробником.
Віджимання не починається або починається з затримкою.	Це не є несправністю. Активовано систему контролю незбалансованого завантаження білизни.	Система контролю незбалансованого завантаження білизни буде намагатися рівномірно розподілити білизну. Віджимання почнеться після рівномірного розподілу білизни. При наступному завантаженні білизни до машини розміщайте її рівномірно.
Під час завантаження білизни система визначення завантаження не відображає інформацію на дисплеї.	Білизна завантажується до машини без здійснення вибору програми прання або сушіння.	Вийміть білизну з машини. Переведіть регулятор вибору програм у положення CANCEL, і виберіть необхідну програму.
На дисплеї відображається символ (■) і машина не запускається.	Машина перевантажена білизною.	Вийміть з машини стільки білизни, поки не зникне символ (■).
Білизна залишається вологою після сушіння.	Обрано невідповідну програму сушіння.	Вийміть білизну з машини. Переведіть регулятор вибору програм у положення CANCEL, і виберіть необхідну програму.
(*****) Див. стор. 16.		

АВТОМАТИЧНІ ПОВІДОМЛЕННЯ ПРО ПОМИЛКИ І СПОСОБИ ЇХ УСУНЕННЯ

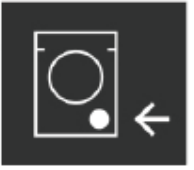

Машину обладнано системою, яка дозволяє одночасно вживати необхідних заходів і здійснювати попередження у випадку будь-яких несправностей шляхом безперервного самотестування під час виконання програм прання.

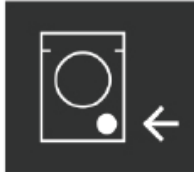
<p>КОД ПОМИЛКИ</p>	
<p>МОЖЛИВА ПРИЧИНА</p>	<p>Дверцята машини залишено відкритими.</p>
<p>СПОСІБ УСУНЕННЯ НЕСПРАВНОСТІ</p>	<p>Закрийте дверцята машини. Якщо повідомлення про помилку не зникло, вимкніть машину, від'єднайте її від електромережі і негайно зверніться до уповноваженої сервісної компанії.</p>
<p>КОД ПОМИЛКИ</p>	
<p>МОЖЛИВА ПРИЧИНА</p>	<p>Відключення водопостачання або низький тиск води.</p>
<p>СПОСІБ УСУНЕННЯ НЕСПРАВНОСТІ</p>	<ul style="list-style-type: none"> • Можливо, закритий кран водопостачання. Перевірте, що кран відкритий. • Можливо, відключене водопостачання. Перевірте наявність водопостачання. Якщо водопостачання дійсно відключене, поверніть регулятор вибору програм у положення CANCEL. Після відновлення водопостачання можна вибрати відповідну програму і запустити машину повторно. • Можливо, тиск води занадто низький. Перевірте тиск води. • Шланг може бути перекручено. Перевірте, що шланг не перекручений. • Вхідний шланг може бути закупорений. • Очистіть фільтри вхідного шлангу води і клапану. (*) • Якщо проблему не вдалося усунути, закрийте кран водопостачання і зверніться до уповноваженої сервісної компанії.
<p>(*) Див. стор. 70.</p>	

АВТОМАТИЧНІ ПОВІДОМЛЕННЯ ПРО ПОМИЛКИ І СПОСОБИ ЇХ УСУНЕННЯ

код помилки	<div style="border: 1px solid black; padding: 10px;"> <div style="display: flex; justify-content: space-between; align-items: center;"> <div style="text-align: center;">  <p>НАСОС</p> </div> <div style="text-align: right;">  </div> </div> <hr style="border: 0.5px solid black;"/> <p style="text-align: center;">Вимкніть машину з розетки</p> </div>
МОЖЛИВА ПРИЧИНА	Насос пошкоджено, фільтр насосу забруднений, проблеми з електричними роз'ємами.
СПОСІБ УСУНЕННЯ НЕСПРАВНОСТІ	Очистіть фільтр насосу (**). Якщо проблему не вдалося усунути, зверніться до уповноваженої сервісної компанії.
код помилки	<div style="border: 1px solid black; padding: 10px;"> <div style="display: flex; justify-content: space-between; align-items: center;"> <div style="text-align: center;">  <p>ФІЛЬТР</p> </div> <div style="text-align: right;">  </div> </div> <hr style="border: 0.5px solid black;"/> <p style="text-align: center;">Перевірте фільтр</p> </div>
МОЖЛИВА ПРИЧИНА	Насос пошкоджено, фільтр насосу забруднений, проблеми з електричними роз'ємами.
СПОСІБ УСУНЕННЯ НЕСПРАВНОСТІ	<ul style="list-style-type: none"> • Фільтр насосу забруднений. • Очистіть фільтр насосу. (**) • Шланг зливу може бути закупореним або перекрученим. • Перевірте шланг зливу. • Якщо проблему не вдалося усунути, зверніться до уповноваженої сервісної компанії.
код помилки	<div style="border: 1px solid black; padding: 10px;"> <div style="display: flex; justify-content: space-between; align-items: center;"> <div style="text-align: center;">  <p>ПЕРЕПОВНЕННЯ ВОДОЮ</p> </div> <div style="text-align: right;">  </div> </div> <hr style="border: 0.5px solid black;"/> <p style="text-align: center;">Закрийте кран</p> </div>
МОЖЛИВА ПРИЧИНА	Перевищено рівень води у машині.
СПОСІБ УСУНЕННЯ НЕСПРАВНОСТІ	Машини самостійно зілле надлишкову воду. Після зливання води вимкніть машину і витягніть вилку з розетки. Закрийте кран водопостачання і зверніться до уповноваженої сервісної компанії.
(**) Див. стор. 72	

АВТОМАТИЧНІ ПОВІДОМЛЕННЯ ПРО ПОМИЛКИ І СПОСОБИ ЇХ УСУНЕННЯ

код помилки	 НАПРУГА <hr/> Вихід за допустимі межі напруги 
МОЖЛИВА ПРИЧИНА	Напруга у мережі надто висока або низька.
СПОСІБ УСУНЕННЯ НЕСПРАВНОСТІ	Якщо напруга у мережі нестабільна, перевірте наявність заземлення розетки, до якої підключена машина. Забезпечте, щоб кваліфікований електрик виміряв напругу в розетці. В разі відсутності відхилень, зверніться до уповноваженої сервісної компанії.

АЛФАВІТНИЙ ПОКАЖЧИК

А	(стор. №)	З	(стор. №)
Алфавітний показчик	(80-81)	Запуск програми	(51)
В	(стор. №)	Значення символів щодо прання і сушіння	(30)
Вибір підпрограм (Делікатна білизна)	(66)	Знімання транспортувальних гвинтів	(13)
Вибір підпрограм (Додатково)	(68)	К	(стор. №)
Вибір підпрограм (Синтетика)	(64)	Кнопка Старт/Пауза	(51-54)
Вибір програми	(34)	Коди помилок	(77)
Вибір режиму «Економічне прання», інтервал економічної роботи	(24)	Кришка сифону	(72)
Відсік прального засобу для попереднього замочування	(19)	М	(стор. №)
Віджимання	(59)	Максимальне завантаження в режимі сушіння	(12)
Вовна	(58)	Максимальне завантаження сухої білизни	(12)
Водяні фільтри	(70)	Н	(стор. №)
Встановлення машини і регулювання ніжок	(14)	Небезпека вибуху	(8)
Д	(стор. №)	Небезпека затоплення	(8)
Делікатне сушіння	(62)	Небезпека падіння та отримання травм	(9)
Демонтаж старої машини	(9)	Небезпека пожежі	(8)
Діалог вибору мови	(21)	Надшвидке прання, 12 хв	(61)
Додатково	(38-45)	Налаштування звукових сигналів	(27)
Е	(стор. №)	Налаштування контрасту екрану	(28)
Еко 20°	(56)	Налаштування яскравості екрану	(28)
З	(стор. №)	Насос	(72)
Завантаження білизни в машину	(31)	Несправність	(75)
Загальний вигляд	(10)	Номінальний тиск води	(12)

АЛФАВІТНИЙ ПОКАЖЧИК

О	(стор. №)	Утилізація пакувальних матеріалів	(9)
Освіження	(59)	Ф	(стор. №)
Основні правила поводження	(6)	Функція «Економічне прання»	(24)
Охорона навколишнього середовища	(9)	Функція додаткового полоскання	(40)
П	(стор. №)	Функція запису програм до пам'яті	(46)
Під'єднання до системи водопостачання	(16)	Функція полегшення прасування	(42)
Під'єднання до зливних комунікацій	(16)	Функція попереднього замочування	(39)
Підключення до електричної мережі	(15)	Ч	(стор. №)
Правила техніки безпеки	(7)	Частота обертання	(12)
Прання і сушіння 29 хв	(63)	Щ	(стор. №)
Призупинення програми	(53)	Щоденне швидке прання 60° 60 хв	(63)
Полоскання	(59)		
Р	(стор. №)		
Регулятор вибору програм	(20)		
С	(стор. №)		
Синтетика	(57)		
Сортування білизни	(30)		
Сушіння «Для прасування»	(37)		
Т	(стор. №)		
Таблиця програм	(56-68)		
Технічне обслуговування та очищення машини	(70)		
Технічні характеристики	(12)		
У	(стор. №)		
Усунення несправностей	(75)		

КОРИСНА ІНФОРМАЦІЯ

ПОЯСНЕННЯ МАРКУВАННЯ ЕНЕРГОЕФЕКТИ ВНОСТІ ТА ПРАВИЛ ЕНЕРГОЗАОЩАДЖЕННЯ

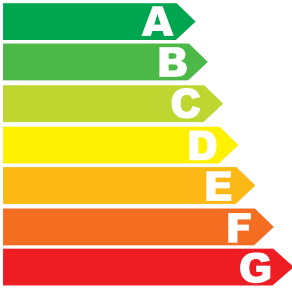
ЕНЕРГЕТИЧНА ЕФЕКТИВНІСТЬ ПРАЛЬНОЇ МАШИНИ		
Виробник Модель	freggia WD0D1496	
Класи енергоефективності Максимально ефективний  Мінімально ефективний	A	
Обсяг енергоспоживання (під час прання та сушіння бавовняної тканини, кВт·г/цикл) Обсяг енергоспоживання (під час прання бавовняної тканини, кВт·г/цикл) Фактичний обсяг енергоспоживання залежить від режиму експлуатації пральної машини	6.12 0.90	
Клас ефективності прання A — максимально ефективний G — мінімально ефективний	A B C D E F G	
Клас ефективності віджимання A — максимально ефективний G — мінімально ефективний Швидкість обертання центрифуги, обертів на хвилину	A B C D E F G 1400	
Максимальна маса завантаженої білизни (прання, бавовняна тканина), кілограмів Максимальна маса завантаженої білизни (сушіння, бавовняна тканина), кілограмів Обсяг споживання води, літрів	9 6 112	
Скоригований рівень звукової потужності, дБА	прання	
	віджимання сушіння	77 64

Споживання енергії і води може змінюватись залежно від тиску, жорсткості і температури води, температури навколишнього середовища, кількості білизни, обраних додаткових функцій та коливання напруги в мережі. Для зменшення споживання енергії та води використовуйте машину з рекомендованою для обраної програми кількістю білизни, періть менш забруднену і щоденну білизну з застосуванням коротких програм, здійснюйте періодичне очищення та обслуговування, використовуйте машину протягом інтервалів часу економної роботи, які визначаються постачальником електроенергії.



НА ДОВГІ РОКИ

freggia



Інструкцію в електронному вигляді можна завантажити на сайті www.freggia.com

Місце для наклейки

